

DVEŘE, ZA KTERÝMI JSME DOMA



KATALOG 2014

SOLODOOR®
D V E Ř E A Z Á R U B N Ě

SOLODOOR JE FIRMA, KTERÁ PŘEMÝŠLÍ, JAK LIDÉ ŽIJÍ, A PROTO JE SCHOPNA NAVRHNOUT JIM TO, PO ČEM OPRAVDU TOUŽÍ.

SOLODOOR JE FIRMA, KTORÁ PREMÝŠĽA, AKO ĽUDIA ŽIJÚ, A PRETO JE SCHOPNÁ NAVRHNÚŤ IM TO, PO ČOM NAOZAJ TÚŽIA.

Byt či dům je intimní osobní prostor, ve kterém žijete, radujete se, smutníte i sníte. Dveře jsou vstupní branou a důležitým bodem Vašeho světa.

Jsme tu od toho, abychom naplnili Vaše představy o barvách, designu, prostoru, hře světla a atmosféře u Vás doma. S nákupem dveří SOLODOOR získáte nejen kvalitu a poctivé zpracování, ale především možnost splnit si svůj sen o příjemném a útulném bydlení.

Chápeme, že představa o dokonalém domově je zcela individuální, a proto se snažíme být maximálně vstřícní vůči nárokům a požadavkům každého zákazníka.

Byt či dom je intimný osobný priestor, v ktorom žijete, radujete sa, smúťte aj snívate. Dvere sú vstupnou bránou a dôležitým bodom Vášho sveta.

Sme tu od toho, aby sme naplnili Vaše predstavy o farbách, dizajne, priestoru, hre svetiel a atmosfére u Vás doma. S nákupom dverí SOLODOOR získate nielen kvalitu a poctivé spracovanie, ale predovšetkým možnosť splniť si svoj sen o príjemnom a útulnom bývaní.

Chápeme, že predstava o dokonalom domove je úplne individuálna, a preto sa snažíme byť maximálne ústretoví voči nárokom a požiadavkám každého zákazníka.



Při výrobě pečlivě sledujeme působení na životní prostředí, spotřebu energií, péči o zaměstnance a ekologické aspekty své činnosti, proto jsme získali certifikát Ekologicky šetrný výrobek. Jako první mezi výrobci dveří jsme byli držitelé známky kvality CZECH MADE. Nejen z výše uvedených skutečností vyplývá, že našim výrobkům bezmezně věříme, a proto na celý sortiment poskytujeme výjimečnou záruku v délce 5 let!

Pri výrobe starostlivo sledujeme pôsobenie na životné prostredie, spotrebu energií, starostlivosti o zamestnancov a ekologické aspekty svojej činnosti, preto sme získali certifikát Ekologicky šetrný výrobok. Ako prvý medzi výrobcami dverí sme boli držiteľmi známky kvality CZECH MADE. Nielen z vyššie uvedených skutočností vyplýva, že našim výrobkom bezmezne veríme, a preto na celý sortiment poskytujeme výnimočnú záruku v dĺžke 5 rokov!

OBSAH

OBSAH



VERTIGO	06	VERTIGO
POLAR	10	POLAR
L'ENTRÉE	12	L'ENTRÉE
RAINBOW	14	RAINBOW
SONET	16	SONET
ELEGANT	18	ELEGANT
EXCELENT	20	EXCELENT
SIMA	22	SIMA
PRESI	24	PRESI
CRISTAL	26	CRISTAL
SOLO	28	SOLO
ARA	30	ARA
SAGITA	32	SAGITA
GABRETA	34	GABRETA
SOLID	36	SOLID
SONG	38	SONG
STYL	40	STYL
OTAVA	42	OTAVA
KLASIK	44	KLASIK
PROTIPOŽÁRNÍ DVEŘE	46	PROTIPOŽIARNE DVERE
DVEŘE POŽÁRNÍ BEZPEČNOSTNÍ TŘÍDA 2	48	POŽIARNE DVERE BEZPEČNOSTNEJ TRIEDY 2
OBLOŽKOVÉ ZÁRUBNĚ	50	OBLOŽKOVÉ ZÁRUBNE
OBKLAD OCELOVÉ ZÁRUBNĚ OÖZ, OÖZS	52	OBKLAD OCEĽOVEJ ZÁRUBNE OÖZ, OÖZS
SVĚTLÍKY	54	SVETLÍKY
POSUVNÉ DVEŘE	56	POSUVNÉ DVERE
MOŽNOSTI VÝBĚRU	58	MOŽNOSTI VÝBERU
PŘÍSLUŠENSTVÍ	62	PRÍSLUŠENSTVO
POVRCHY	65	POVRCHY
SKLA	70	SKLÁ

Do exkluzivní série **SOLO PREMIUM COLLECTION** jsou zařazeny mistrovské kousky produkce SOLODOOR a.s. Kolekci charakterizuje použití **špičkových materiálů, precizní zpracování** a špičkový **design** v duchu **nejnovějších světových trendů**. Volba libovolného modelu ze **SOLO PREMIUM COLLECTION** představuje sázku na **atraktivní a originální dveře**, které budou skutečnou ozdobou interiéru.

Do exkluzívnej série SOLO PREMIUM COLLECTION sú zaradené majstrovské kúsky produkcie SOLODOOR a.s. Kolekciu charakterizuje použitie špičkových materiálov, precízne spracovanie a špičkový dizajn v duchu najnovších svetových trendov. Voľba ľubovoľného modelu zo SOLO PREMIUM COLLECTION predstavuje stávkou na atraktívne a originálne dvere, ktoré budú skutočnou ozdobou interiéru.



SOLO PREMIUM COLLECTION



VERTIGO



POLAR



L'ENTRÉE



RAINBOW



SONET



ELEGANT



EXCELENT



SIMA



VERTIGO



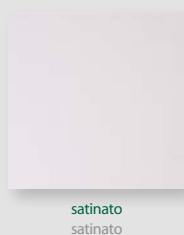

Doporučené kování:
 Odporúčané kovanie:

Ilsa R HR
 nerez
 nerez



Více informací o možných rozšířeních řady VERTIGO se dozvíte na následující dvoustraně.

Viac informácií o možných rozšíreniach radu VERTIGO sa dozvíte na nasledujúcej dvojstrane.

Orientace povrchů je zřejmá z obrázků jednotlivých modelů
 Orientácia povrchov je zrejماً z obrázkov jednotlivých modelov



Dveře s falcom
 Dvere s falcom



Bezfalcové dveře
 Dvere bez falcu



Posuvné dveře
 Posuvné dvere



Rámová konstrukce
 Rámová konštrukcia

Povrchy | Povrchy

Fólie Fólia	Bílá POLAR Biela POLAR		
	Lakovaná MDF bílá Lakovaná MDF biela		
	Bílá Biela		
	Buk Buk		
	Dub Dub		
	Olše Jelša		
	Kalvados Kalvados		
	Třešeň Čerešňa		
	Javor Javor		
	Óřech Orech		
Wenge Wenge			
CPL	Bílá Biela		
	Šedá Sívá		
	Buk Buk		
	Dub Dub		
	Olše Jelša		
	Kalvados Kalvados		
	Třešeň Čerešňa		
	Javor Javor		
	Rumunská třešeň Rumunská čerešňa		
	Óřech Orech		
Wenge Wenge			
SOLO 3D	Dub příčný podélný světlý Dub priečný pozdĺžny svetlý		
	Dub příčný podélný tmavý Dub priečný pozdĺžny tmavý		
	Dub příčný Dub priečný		
	Titan Titan		
	Merano Merano		
	Cremeline I Cremeline I		
	Eben I Eben I		
	Casino Casino		
	Dub přírodní Dub prírodný		
	Dub bělený Dub bielený		
HPL CPL 0,8mm	Aragón Aragón		
	Driftwood Driftwood		
	Kalvados Kalvados		
	Dub příčný podélný světlý Dub priečný pozdĺžny svetlý		
	Dub příčný podélný tmavý Dub priečný pozdĺžny tmavý		
	Šedá Sívá		
	Buk Buk		
	Dub Dub		
	Óřech Orech		
	Wenge Wenge		
Dýha Dyha	Olše Jelša		
	Javor Javor		
	Třešeň Čerešňa		
	Mahagon Mahagón		
	Gabon Gabon		
	RAL	RAL dle výběru RAL podľa výberu	

VERTIGO VARIANT



Nevešlo se vám do chodby zrcadlo?
Nevadí! Máme pro vás **rámové dveře VERTIGO VARIANT se zrcadlovou výplní.**
Nezmestilo sa vám do chodby zrkadlo?

Nevadí! Máme pre vás **rámové dvere VERTIGO VARIANT so zrkadlovou výplňou.**

Mají vaše děti dostatečný prostor pro výtvarné vyjádření?
Nové **rámové dveře VERTIGO VARIANT s tabulovou výplní** pro kreslení křídami v **zelené** nebo **černé** barvě.

Majú vaše deti dostatočný priestor na výtvarné vyjadrenie?
Nové **rámové dvere VERTIGO VARIANT s tabulovou výplňou** pre kreslenie kriedami v **zelenej** alebo **čiernej** farbe.

Potřebujete napsat rychle poznámku, nákup, vzkaz?
Chybí vám flipchart?

Pak jsou pro vás ideální nové **rámové dveře VERTIGO VARIANT s bílou, omyvatelnou, magnetickou výplní.**

Potrebuje napísať rýchlo poznámku, nákup, odkaz?

Chýba vám flipchart? Potom sú pre vás ideálne nové **rámové dvere VERTIGO VARIANT s bielou, umývateľnou, magnetickou výplňou.**

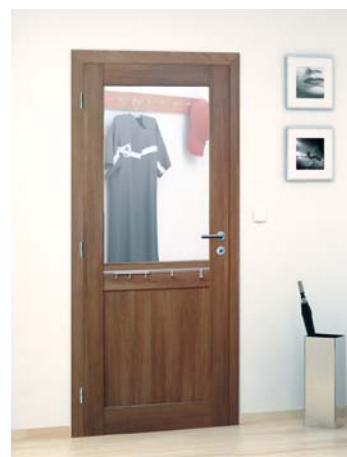

Doplňky nových atraktivních **rámových dveří VERTIGO VARIANT myslí na každý detail**, a proto funkční rozšíření zahrnují mimo jiné i odkládací posuvnou **poličku na křídly či fixy** a praktickou **malou poličku** v zápustné hliníkové liště.

Doplnky nových atraktivných **rámových dverí VERTIGO VARIANT myslia na každý detail**, a preto funkčné rozšírenia zahŕňajú okrem iného aj odkladací posuvnú **poličku na kriedy alebo fixky** a praktickú **malú poličku** v zápustnej hliníkovej lište.



Možnosti provedení funkčních rozšíření (jen v příčkách) Možnosti prevedenia funkčných rozšírenie (len v priečkách)	VERTIGO 1	VERTIGO 2	VERTIGO 3	VERTIGO 4	VERTIGO 5	VERTIGO 6	VERTIGO 10	VERTIGO 11	VERTIGO 20
výklopný háček malý hranatý / výklopný háčik malý hranatý	✓	✓	✓	✓	✓	✓	✓	✓	✓
výklopný háček velký hranatý / výklopný háčik velký hranatý	✓	✓	✓	✓	✓	✓	✗	✗	✓
profil pro zavěšení prvků (zápustná hliníková lišta) profil pre zavesenie prvkov (zápustná hliníková lišta)	✓	✓	✓	✓	✓	✓	✓	✓	✓
lišta se třemi háčky / lišta s tromi háčikmi	✓	✓	✓	✓	✓	✓	✓	✓	✓
jednotlivý háček menší / jednotlivý háčik menší	✓	✓	✓	✓	✓	✓	✓	✓	✓
jednotlivý háček větší / jednotlivý háčik větší	✓	✓	✓	✓	✓	✓	✓	✓	✓
vešák na oblečení velký / vešák na oblečenie veľký	✓	✓	✓	✓	✓	✓	✓	✓	✓
polička malá / polička malá	✓	✓	✓	✓	✓	✓	✓	✓	✓

Chybí vám možnost odložit si kabát či bundu?

Rámové dveře VERTIGO nabízí více než obyčejné dveře, praktická rozšíření přináší i **malý a velký výklopný háček**.

Chýba vám možnosť odložiť si kabát či bundu?

Rámové dvere VERTIGO ponúkajú viac než obyčajné dvere, praktická rozšírenia prinášajú aj **malý a veľký výklopný háčik**.



Hledáte místo pro zavěšení dalších předmětů?

(utěrky, ručníky, oděvy, dětské oděvy, sáčky na přezůvky nebo cokoliv jiného)

Připravili jsme pro vás **rámové dveře VERTIGO**. Mají **profil pro zavěšení prvků** (zápustná vodící hliníková lišta): **lišta se třemi háčky**, jednotlivé **háčky větší a menší, velký věšák na oblečení...**

Hľadáte miesto pre zavesenie ďalších predmetov?

(utierky, uteráky, odevy, detské odevy, sáčky na prezúvky alebo čokoľvek iné)

Pripravili sme pre vás **rámové dvere VERTIGO**. Majú **profil pre zavesenie prvkov** (zápustná vodiaca hliníková lišta): **lišta s tromi háčikmi**, jednotlivé **háčiky väčšie a menšie, veľký vešiak na oblečenie...**



Funkční rozšíření výplně je možné pouze pro VERTIGO VARIANT.

Funkčné rozšírenia výplní je možné len pre VERTIGO VARIANT.

Možnosti provedení funkčních rozšíření (jen v příčkách) Možnosti prevedenia funkčných rozšírenie (len v priečkách)	VERTIGO 21	VERTIGO 25	VERTIGO 26	VERTIGO 31	VERTIGO 32	VERTIGO 35	VERTIGO 41	VERTIGO 42	VERTIGO VARIANT
výklopný háček malý hranatý / výklopný háčik malý hranatý	✓	✓	✓	✓	✓	✓	✓	✓	✓
výklopný háček velký hranatý / výklopný háčik velký hranatý	✓	✓	✓	✓	✓	✗	✓	✓	✓
profil pro zavěšení prvků (zápustná hliníková lišta) profil pre zavesenie prvkov (zápustná hliníková lišta)	✓	✓	✓	✓	✓	✓	✗	✗	✓
lišta se třemi háčky / lišta s tromi háčikmi	✓	✓	✓	✓	✓	✓	✗	✗	✓
jednotlivý háček menší / jednotlivý háčik menší	✓	✓	✓	✓	✓	✓	✗	✗	✓
jednotlivý háček větší / jednotlivý háčik větší	✓	✓	✓	✓	✓	✓	✗	✗	✓
věšák na oblečení velký / vešiak na oblečenie veľký	✓	✓	✓	✓	✓	✓	✗	✗	✓
polička malá / polička malá	✓	✓	✓	✓	✓	✓	✗	✗	✓

POLAR





POLAR PLNÉ **POLAR 1** **POLAR 2** **POLAR 3** **POLAR 4** **POLAR 5**



POLAR 6 **POLAR 7*** **POLAR 11** **POLAR 12** **POLAR 13** **POLAR 14**



POLAR 15 **POLAR 16**

Doporučené kování:
Odporúčané kovanie:
Paris R HR
 nerez / chrom
 nerez / chróm

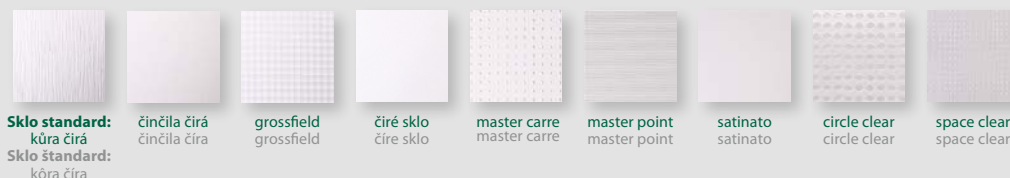

Sklo standard:
 kůra čirá
 Sklo štandard:
 kôra číra

čínčila čirá

grossfield

čiré sklo

master carre

master point

satinato

circle clear

space clear



Dveře s falcem
 Dvere s falcom



Frézovaná drážka
 Frézovaná drážka



Bezfalcové dveře
 Dvere bez falcu
 (kromě/okrem POLAR 7)



Hliníkové zasklívací lišty
 Hliníkové zasklívacej lišty
 (pro/pre POLAR 6, 16)



Posuvné dveře
 Posuvné dvere
 (kromě/okrem POLAR 7)



Výplň odlehčená DTD
 Výplň odl'ahčená DTD



Protihlukové dveře
 Protihlukové dvere



* Provedení pouze s bezpečnostním sklem 8 mm – prebrušované satinato, drážka na falcové straně dveří (pouze pro POLAR 7)
 Prevedenie iba s bezpečnostným sklom 8 mm – prebrušované satinato, drážka na falcovej strane dverí (len pre POLAR 7)

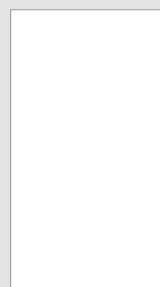

Bílá POLAR
 Biela POLAR

Povrchy | Povrchy

Bílá POLAR | Biela POLAR

Lakovaná MDF bílá |
 Lakovaná MDF biela

Fólie | Fólia

Bílá | Biela
 Buk | Buk
 Dub | Dub
 Olše | Jelša
 Kalvados | Kalvados
 Třešeň | Čerešňa
 Javor | Javor
 Orzech | Orech
 Wenge | Wenge

CPL

Bílá | Biela
 Šedá | Sívá
 Buk | Buk
 Dub | Dub
 Olše | Jelša
 Kalvados | Kalvados
 Třešeň | Čerešňa
 Javor | Javor
 Rumunská třešeň |
 Rumunská čerešňa
 Orzech | Orech
 Wenge | Wenge
 Dub příčný podélný světlý |
 Dub příčný pozdĺžny svetlý
 Dub příčný podélný tmavý |
 Dub příčný pozdĺžny tmavý
 Dub příčný | Dub priečný
 Titan | Titan
 Merano | Merano

SOLO 3D

Cremeline I | Cremeline I
 Eben I | Eben I
 Casino | Casino
 Dub přírodní | Dub prírodný
 Dub bělený | Dub bielený
 Aragon | Aragon
 Driftwood | Driftwood

HPL CPL 0,8mm

Kalvados | Kalvados
 Dub příčný podélný světlý |
 Dub příčný pozdĺžny svetlý
 Dub příčný podélný tmavý |
 Dub příčný pozdĺžny tmavý

Dýha | Dyha

Šedá | Sívá
 Buk | Buk
 Dub | Dub
 Orzech | Orech
 Wenge | Wenge
 Olše | Jelša
 Javor | Javor
 Třešeň | Čerešňa
 Mahagon | Mahagón
 Gabon | Gabon

RAL

RAL dle výběru |
 RAL podľa výbetru

L'ENTRÉE





L'ENTRÉE 1



L'ENTRÉE 11

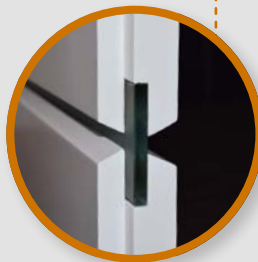

Doporučený zámek:
Doporučený zámok:
Základní
Základné



Doporučené kování:
Odporúčané kovanie:
SOLIDO NORVEGEN



Volitelné kování:
Voliteľné kovania:
Atlanta HCS GD A1530



Doporučené kování:
Odporúčané kovanie:
**COBRA VISION-S
ECONOMY (IN)**



Volitelné kování:
Voliteľné kovania:
Atlanta HCS A1530



Panty SIMONSWERK
Pánty SIMONSWERK

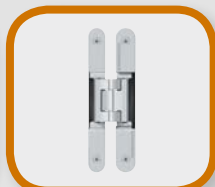

Skryté panty TECTUS
Skryté pánty TECTUS

Zámek je součástí dveří
Zámok je súčasťou dverí

Dveře musí být objednány
vždy se speciální zárubní, výška
dveří 197 cm nebo 210 cm
Dvere musia byť objednané vždy
so speciálnou zárubňou, výška
dverí 197 cm alebo 210 cm

SKLO: bezpečnostní 8 mm
SKLO: bezpečnostné 8 mm

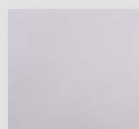

planibel šedý
planibel sivý

Povrchy | Povrchy

Bílá POLAR | Biela POLAR

Lakovaná MDF bílá |
Lakovaná MDF biela

Fólie | Fólia

Bílá | Biela

Buk | Buk

Dub | Dub

Olše | Jelša

Kalvados | Kalvados

Třešeň | Čerešňa

Javor | Javor

Ořech | Orech

Wenge | Wenge

CPL

Bílá | Biela

Šedá | Sivá

Buk | Buk

Dub | Dub

Olše | Jelša

Kalvados | Kalvados

Třešeň | Čerešňa

Javor | Javor

Rumunská třešeň |
Rumunská čerešňa

Ořech | Orech

Wenge | Wenge

Dub příčný podélný světlý |
Dub priečný pozdĺžny svetlý

Dub příčný podélný tmavý |
Dub priečný pozdĺžny tmavý

Dub příčný | Dub priečný

Titan | Titan

Merano | Merano

Cremeline I | Cremeline I

Eben I | Eben I

Casino | Casino

SOLO 3D

Dub přírodní | Dub přírodný

Dub bělený | Dub bielený

Aragon | Aragon

Driftwood | Driftwood

HPL CPL 0,8mm

Kalvados | Kalvados

Dub příčný podélný světlý |
Dub priečný pozdĺžny svetlý

Dub příčný podélný tmavý |
Dub priečný pozdĺžny tmavý

Šedá | Sivá

Buk | Buk

Dub | Dub

Ořech | Orech

Wenge | Wenge

Olše | Jelša

Javor | Javor

Třešeň | Čerešňa

Mahagon | Mahagón

Gabon | Gabon

Dýha | Dyha

RAL

RAL dle výběru |
RAL podľa výberu

RAINBOW





RAINBOW PLNÉ RAINBOW 1 RAINBOW 2 RAINBOW 3 RAINBOW 4 RAINBOW 5



RAINBOW 6 RAINBOW 7* RAINBOW 11 RAINBOW 12 RAINBOW 13 RAINBOW 14



RAINBOW 15 RAINBOW 16

Doporučené kování:
Odporúčané kovanie:

Paris R HR
 nerez / chrom
 nerez / chróm

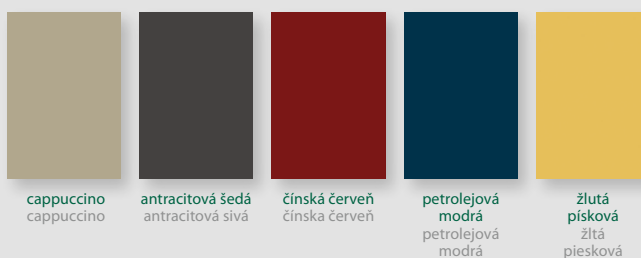

cappuccino
cappuccino

antracitová šedá
antracitová sivá

čínská červená
čínska červená

petrolejová modrá
petrolejová modrá

žlutá písková
žltá piesková



Sklo standard:
 kůra čirá
 Sklo štandard:
 kôra čira

čínčila čirá
čínčila čira

grossfield
grossfield

číré sklo
čire sklo

master carre
master carre

master point
master point

satinato
satinato

circle clear
circle clear

space clear
space clear

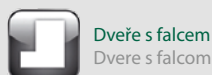

Dveře s falcem
Dvere s falcem



Frézovaná drážka
Frézovaná drážka



Výplň odlehčená DTD
 Výplň odľahčená DTD



Bezřalcové dveře
 Dvere bez falcu
 (kromě/okrem RAINBOW 7)



Hliníkové zasklívací lišty
 Hliníkové zasklievacie lišty
 (pro/pre RAINBOW 6, 16)



Posuvné dveře
 Posuvné dvere
 (kromě/okrem RAINBOW 7)



Protihlukové dveře
 Protihlukové dvere

* Provedení pouze s bezpečnostním sklem 8 mm
 – probrušované satinato, drážka na falcové straně dveří (pouze pro RAINBOW 7)
 Prevedenie iba s bezpečnostným sklom 8 mm
 – prebrušované satinato, drážka na falcovej strane dverí (len pre RAINBOW 7)

Povrchy | Povrchy

Fólie Fólia	Bílá POLAR Biela POLAR		
	Lakovaná MDF bílá Lakovaná MDF biela		
	Bílá Biela		
	Buk Buk		
	Dub Dub		
	Olše Jelša		
	Kalvados Kalvados		
	Třešeň Čerešňa		
	Javor Javor		
	Orzech Orech		
Wenge Wenge			
CPL	Bílá Biela		
	Šedá Sivá		
	Buk Buk		
	Dub Dub		
	Olše Jelša		
	Kalvados Kalvados		
	Třešeň Čerešňa		
	Javor Javor		
	Rumunská třešeň Rumunská čerešňa		
	Orzech Orech		
Wenge Wenge			
SOLO 3D	Dub příčný podélný světlý Dub priečný pozdĺžny svetlý		
	Dub příčný podélný tmavý Dub priečný pozdĺžny tmavý		
	Dub příčný Dub priečný		
	Titan Titan		
	Merano Merano		
	Cremeline I Cremeline I		
	Eben I Eben I		
	Casino Casino		
	Dub přírodní Dub prírodný		
	Dub bělený Dub bielený		
HPL CPL 0,8mm	Aragon Aragon		
	Driftwood Driftwood		
	Kalvados Kalvados		
	Dub příčný podélný světlý Dub priečný pozdĺžny svetlý		
	Dub příčný podélný tmavý Dub priečný pozdĺžny tmavý		
	Šedá Sivá		
	Buk Buk		
	Dub Dub		
	Orzech Orech		
	Wenge Wenge		
Dýha Dyha	Olše Jelša		
	Javor Javor		
	Třešeň Čerešňa		
	Mahagon Mahagón		
	Gabon Gabon		
	RAL	RAL dle výběru RAL podľa výberu	

SONET

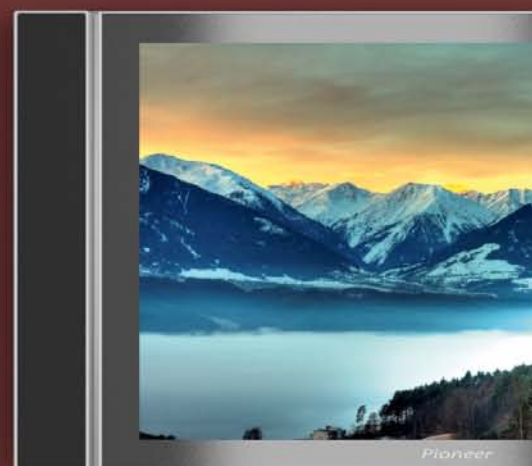



SONET 1

SONET 2

SONET 3

SONET 5

SKLO: bezpečnostní 8 mm
 SKLO: bezpečnostné 8 mm



Standard: float čirý
 Standard: float čirý

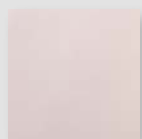

planibel bronz
 planibel bronz



planibel šedý
 planibel sivý

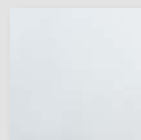

planibel zelený
 planibel zelený

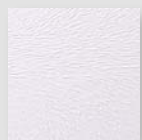

ornament čínčila
 ornament čínčila

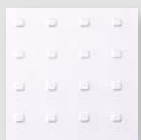

master carre
 master carre

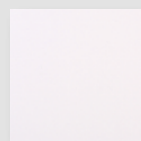

satinato
 satinato

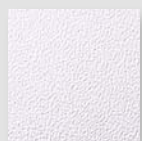

ornament gripi
 ornament gripi



SONET 11



SONET 12

Doporučené kování:
 Odporúčané kovanie:

Nela S
 samet nikel
 zamet nikel



Vzory pískovaných skel modelu SONET 1

Vzory pieskovaných skiel modelu SONET 1



vzor 1

vzor 2

vzor 3

float čirý
 float čirý

vzor 4

pískované
 pieskované

vzor 5

vzor 6

vzor 7

Povrchy | Povrchy

Bílá POLAR | Biela POLAR

Lakovaná MDF bílá |
 Lakovaná MDF biela

Fólie | Fólia

Bílá | Biela

Buk | Buk

Dub | Dub

Olše | Jelša

Kalvados | Kalvados

Třešeň | Čerešňa

Javor | Javor

Orzech | Orech

Wenge | Wenge

Bílá | Biela

Šedá | Sivá

Buk | Buk

Dub | Dub

Olše | Jelša

Kalvados | Kalvados

Třešeň | Čerešňa

Javor | Javor

Rumunská třešeň |
 Rumunská čerešňa

Orzech | Orech

Wenge | Wenge

CPL

Dub příčný podélný světlý |
 Dub priečný pozdĺžny svetlý
 Dub příčný podélný tmavý |
 Dub priečný pozdĺžny tmavý

Dub příčný | Dub priečný

Titan | Titan

Merano | Merano

Cremeline I | Cremeline I

Eben I | Eben I

Casino | Casino

Dub přírodní | Dub přírodný

Dub bělý | Dub biely

Aragon | Aragon

Driftwood | Driftwood

SOLO 3D

HPL CPL 0,8mm

Kalvados | Kalvados
 Dub příčný podélný světlý |
 Dub priečný pozdĺžny svetlý
 Dub příčný podélný tmavý |
 Dub priečný pozdĺžny tmavý

Šedá | Sivá

Buk | Buk

Dub | Dub

Orzech | Orech

Wenge | Wenge

Olše | Jelša

Javor | Javor

Třešeň | Čerešňa

Mahagon | Mahagón

Gabon | Gabon

Dýha | Dyha

RAL

RAL dle výběru |
 RAL podľa výberu



Dveře s falcem
 Dvere s falcom

ELEGANT

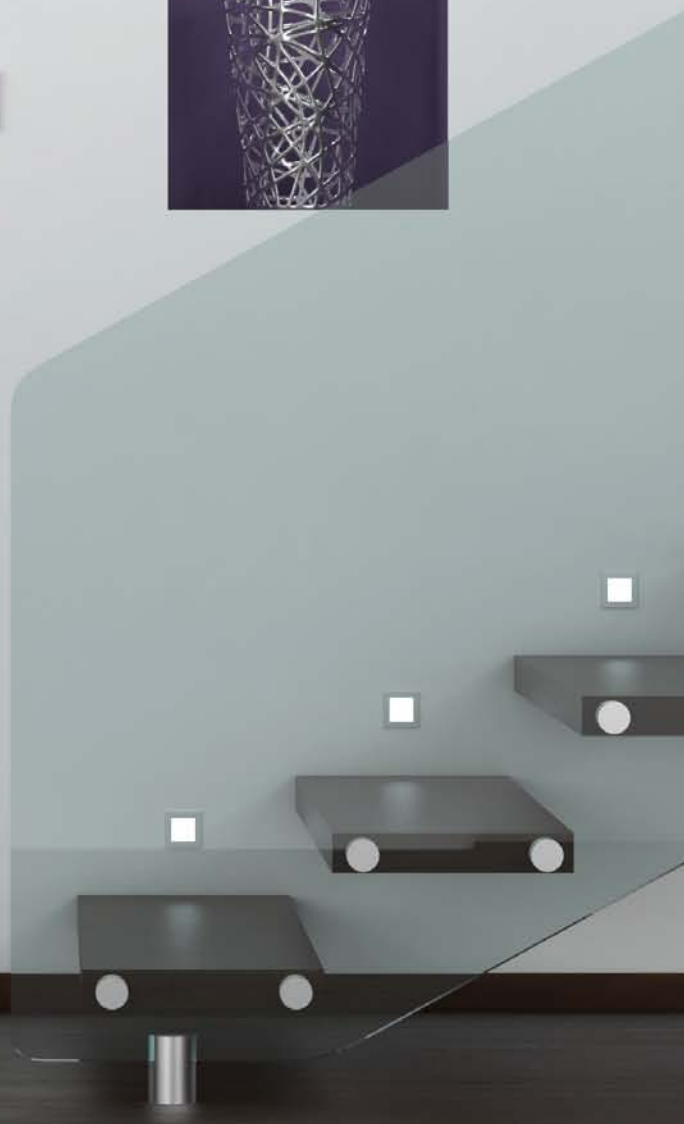



ELEGANT 1



ELEGANT 4



ELEGANT 7



ELEGANT 10



ELEGANT 11

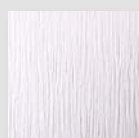

Sklo standard:
kůra čirá
Sklo štandard:
čirá kôra

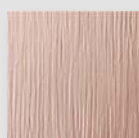

kůra bronz
kôra bronz

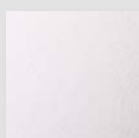

čínčila čirá
čínčila čirá

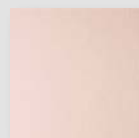

čínčila bronzová
čínčila bronzová

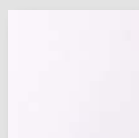

číre sklo
číre sklo



master carre
master carre



master point
master point



satinato
satinato

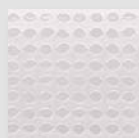

circles clear
circles clear



space clear
space clear

Doporučené kování:
Odporúčané kovanie:

Gabri S
chrom lesk / nikel mat
chróm lesk / nikel mat



Dveře s falcem
Dvere s falcem



Výplň odlehčená DTD
Výplň odl'ahčená DTD



Hliníkové zasklivačí lišty
Hliníkové zasklievacej lišty



Bezfalcové dveře
Dvere bez falcu



Oblá hrana u dveří
Oblá hrana dverí
(nelze / nie je možná u povrchu / při povrchu SOLO 3D)



Hliníkové zápusné lišty
Hliníkové zápusné lišty
(pro / pre ELEGANT 10, 11)



Posuvné dveře
Posuvné dvere

Povrchy | Povrchy

Fólie Fólia	Bílá POLAR Biela POLAR	
	Lakovaná MDF bílá Lakovaná MDF biela	
	Bílá Biela	
	Buk Buk	
	Dub Dub	
	Olše Jelša	
	Kalvados Kalvados	
	Třešeň Čerešňa	
	Javor Javor	
	Ořech Orech	
Wenge Wenge		
CPL	Bílá Biela	
	Šedá Sívá	
	Buk Buk	
	Dub Dub	
	Olše Jelša	
	Kalvados Kalvados	
	Třešeň Čerešňa	
	Javor Javor	
	Rumunská třešeň Rumunská čerešňa	
	Ořech Orech	
Wenge Wenge		
Dub příčný podélný světlý Dub priečný pozdĺžny svetlý		
Dub příčný podélný tmavý Dub priečný pozdĺžny tmavý		
Dub příčný Dub priečný		
Titan Titan		
Merano Merano		
Cremeline I Cremeline I		
Eben I Eben I		
Casino Casino		
Dub přírodní Dub prírodný		
Dub bělený Dub bielený		
Aragon Aragon		
Driftwood Driftwood		
SOLO 3D	Kalvados Kalvados	
	Dub příčný podélný světlý Dub priečný pozdĺžny svetlý	
	Dub příčný podélný tmavý Dub priečný pozdĺžny tmavý	
HPL CPL 0,8mm	Šedá Sívá	
	Buk Buk	
	Dub Dub	
Dýha Dyha	Ořech Orech	
	Wenge Wenge	
	Olše Jelša	
	Javor Javor	
	Třešeň Čerešňa	
	Mahagon Mahagón	
	Gabon Gabon	
RAL	RAL dle výběru RAL podľa výberu	

EXCELENT





EXCELENT 11



EXCELENT 12



EXCELENT 13



EXCELENT 14



Doporučené kování:
Odporúčané kovanie:

Flat 5
hliník F1
hliník F1



Dveře s falcem
Dvere s falcem



Bezfalcové dveře
Dvere bez falcu



Posuvné dveře
Posuvné dvere



Výplň odlehčená DTD
Výplň odl'ahčená DTD



Hliníkové zápusťné lišty
Hliníkové zápusťné lišty



Oblá hrana u dveří
Oblá hrana dverí
(nelze / nie je možná u povrchu
/ při povrchu SOLO 3D)

Povrchy | Povrchy

	Bílá POLAR Biela POLAR	
	Lakovaná MDF bílá Lakovaná MDF biela	
Fólie Fólia	Bílá Biela	
	Buk Buk	
	Dub Dub	
	Olše Jelša	
	Kalvados Kalvados	
	Třešeň Čerešňa	
	Javor Javor	
	Ořech Orech	
	Wenge Wenge	
		Bílá Biela
	Šedá Sivá	
	Buk Buk	
	Dub Dub	
	Olše Jelša	
	Kalvados Kalvados	
	Třešeň Čerešňa	
	Javor Javor	
	Rumunská třešeň Rumunská čerešňa	
	Ořech Orech	
	Wenge Wenge	
CPL	Dub příčný podélný světlý Dub priečný pozdĺžny svetlý	
	Dub příčný podélný tmavý Dub priečný pozdĺžny tmavý	
	Dub příčný Dub priečný	
	Titan Titan	
	Merano Merano	
	Cremeline I Cremeline I	
	Eben I Eben I	
	Casino Casino	
	Dub přírodní Dub přírodný	
	Dub bělený Dub bielený	
	Aragon Aragon	
	Driftwood Driftwood	
SOLO 3D	Kalvados Kalvados	
	Dub příčný podélný světlý Dub priečný pozdĺžny svetlý	
	Dub příčný podélný tmavý Dub priečný pozdĺžny tmavý	
	Šedá Sivá	
	Buk Buk	
	Dub Dub	
	Ořech Orech	
	Wenge Wenge	
	Olše Jelša	
	Javor Javor	
	Třešeň Čerešňa	
	Mahagon Mahagón	
	Gabon Gabon	
HPL CPL 0,8mm	Kalvados Kalvados	
	Dub příčný podélný světlý Dub priečný pozdĺžny svetlý	
	Dub příčný podélný tmavý Dub priečný pozdĺžny tmavý	
	Šedá Sivá	
	Buk Buk	
	Dub Dub	
	Ořech Orech	
	Wenge Wenge	
	Olše Jelša	
	Javor Javor	
	Třešeň Čerešňa	
	Mahagon Mahagón	
	Gabon Gabon	
Dýha Dyha		
RAL	RAL dle výběru RAL podľa výberu	

SIMA





SIMA 1

SIMA 2

SIMA 11

SIMA 12

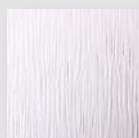

Sklo standard: kůra čirá
Sklo štandard: kóra číra

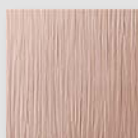

kůra bronz
kóra bronz

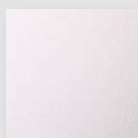

čínčila číra
čínčila číra

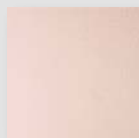

čínčila bronzová
čínčila bronzová

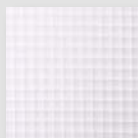

grossfield
grossfield

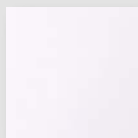

čiré sklo
číre sklo



master carre
master carre

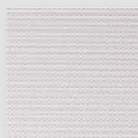

master point
master point



space clear
space clear



satinato
satinato

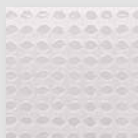

circles clear
circles clear



SIMA 21

SIMA 22



zapuštěný rámeček
zapustený rámček

Výplň FLAXBOARD (LINEX) – pazdeřová deska
Výplň FLAXBOARD (LINEX) – pazderová doska



Bezfalcové dveře
Dvere bez falcu



Dveře s falcem
Dvere s falcom



Posuvné dveře
Posuvné dvere



Zapuštěné rámečky
Zapustené rámčeky



Obalovaná lišta
Obalovaná lišta

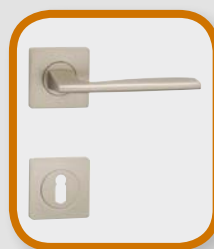

Doporučené kování:
Odporúčané kovanie:
Orca S
samet nikel
zamät nikel

Povrchy | Povrchy

Fólie Fólia	Bílá POLAR Biela POLAR	
	Lakovaná MDF bílá Lakovaná MDF biela	
	Bílá Biela	
	Buk Buk	
	Dub Dub	
	Olše Jelša	
	Kalvados Kalvados	
	Třešeň Čerešňa	
	Javor Javor	
	Ořech Orech	
	Wenge Wenge	
	CPL	Bílá Biela
Šedá Sívá		
Buk Buk		
Dub Dub		
Olše Jelša		
Kalvados Kalvados		
Třešeň Čerešňa		
Javor Javor		
Rumunská třešeň Rumunská čerešňa		
Ořech Orech		
Wenge Wenge		
Dub příčný podélný světlý Dub priečný pozdĺžny svetlý		
Dub příčný podélný tmavý Dub priečný pozdĺžny tmavý		
Dub příčný Dub priečný		
Titan Titan		
Merano Merano		
SOLO 3D	Cremeline I Cremeline I	
	Eben I Eben I	
	Casino Casino	
	Dub přírodní Dub prírodný	
HPL CPL 0,8mm	Dub bělený Dub bielený	
	Aragon Aragon	
	Driftwood Driftwood	
Dýha Dyha	Kalvados Kalvados	
	Dub příčný podélný světlý Dub priečný pozdĺžny svetlý	
	Dub příčný podélný tmavý Dub priečný pozdĺžny tmavý	
	Šedá Sívá	
	Buk Buk	
	Dub Dub	
	Ořech Orech	
	Wenge Wenge	
	Olše Jelša	
	Javor Javor	
	Třešeň Čerešňa	
	Mahagon Mahagón	
RAL	Gabon Gabon	
	RAL dle výběru RAL podľa výberu	

PRESI



Někdy stačí jenom nápad, jindy jen kombinovat a je to jiné
 Niekedy stačí len nápad, inokedy len kombinovať a je to iné

PRESI



PRESI 1

PRESI 2

PRESI 3

PRESI 11

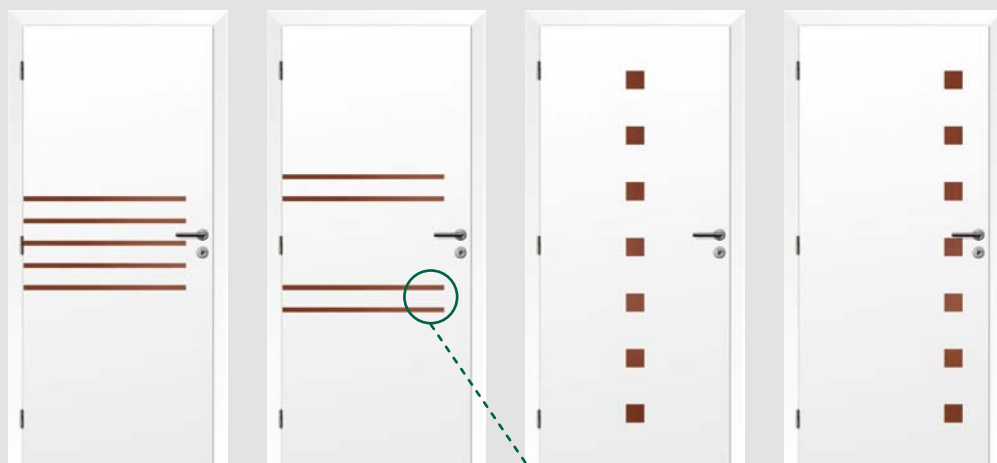

PRESI 12

PRESI 13

PRESI 31

PRESI 32

Možnosti potisku
 Možnosti potlače



Buk
Buk

Olše
Jeľša

Třešeň
Čerešňa

Javor
Javor

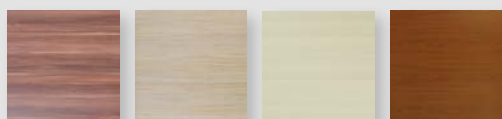

Merano
Merano

Aragon
Aragon

Dub bělený
Dub bielený

Třešeň - hnědá
Čerešňa - hnědá

Bílé dveře s dekorativním potiskem
 Biele dvere s dekoratívnym potlačou

Lakovaná MDF deska
 Lakovaná MDF doska



Dveře s falcem
 Dvere s falcom



Výplň papírová voština
 Výplň papierová voština



Protihlukové dveře
 Protihlukové dvere



Bezfalcové dveře
 Dvere bez falcu



Výplň odlehčená DTD
 Výplň odl'ahčená DTD



Posuvné dveře
 Posuvné dvere



Doporučené
 kování:
 Odporúčané
 kovanie:

Pavla S
 nerez
 nerez

Povrchy | Povrchy

	Bílá POLAR Biela POLAR	
	Lakovaná MDF bílá Lakovaná MDF biela	
Fólie Fólia	Bílá Biela	
	Buk Buk	
	Dub Dub	
	Olše Jeľša	
	Kalvados Kalvados	
	Třešeň Čerešňa	
	Javor Javor	
	Ořech Orech	
	Wenge Wenge	
		Bílá Biela
	Šedá Sívá	
	Buk Buk	
	Dub Dub	
	Olše Jeľša	
	Kalvados Kalvados	
	Třešeň Čerešňa	
	Javor Javor	
	Rumunská třešeň Rumunská Čerešňa	
	Ořech Orech	
	Wenge Wenge	
	Dub příčný podélný světlý Dub priečný pozdĺžny svetlý	
	Dub příčný podélný tmavý Dub priečný pozdĺžny tmavý	
	Dub příčný Dub priečný	
	Titan Titan	
	Merano Merano	
	Cremeline I Cremeline I	
	Eben I Eben I	
	Casino Casino	
	Dub přírodní Dub prírodný	
	Dub bělený Dub bielený	
	Aragon Aragon	
	Driftwood Driftwood	
	Kalvados Kalvados	
	Dub příčný podélný světlý Dub priečný pozdĺžny svetlý	
	Dub příčný podélný tmavý Dub priečný pozdĺžny tmavý	
	Šedá Sívá	
	Buk Buk	
	Dub Dub	
	Ořech Orech	
	Wenge Wenge	
	Olše Jeľša	
	Javor Javor	
	Třešeň Čerešňa	
	Mahagon Mahagón	
	Gabon Gabon	
	RAL dle výběru RAL podľa výberu	

CRISTAL



Když dveře neoddělují, ale spojují...
Keď dvere neoddeľujú, ale spájajú...

CRISTAL



Standardní dveře SATINATO



Standardní dveře KLAR



Standardní dveře SR 178 bílá



Dveře se sítotiskem BALKEN



Dveře se sítotiskem HORIZONT



Dveře pískované CR031P



Dveře pískované DIAGON 1



Dveře pískované TOGO



Dveře pískované LINE 2 N



Dveře pískované 902-P



Dveře rýhované EXQUISIT 16



Dveře rýhované EXQUISIT 20



Dveře rýhované EXQUISIT 25



Dveře rýhované EXQUISIT 12



Dveře rýhované EXQUISIT 11

Doporučené kování (zámek, závěsy a krytka spodní části závěsů):
Odporúčané kovanie (záмок, závesy a krytka spodnej časti závesov):

Klika EV1
Klika EV1
nerez / chrom
nerez / chróm

Dozický zámek
Dozický zámek
nerez / chrom
nerez / chróm

Pokožový zámek
Pokožový zámek
nerez / chrom
nerez / chróm

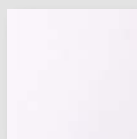

čiré sklo
čiré sklo



satínato
satínato

Celoskleněné dveře
Celosklenené dvere

Tyto dveře patří do speciální zárubně
Tieto dvere patria do špeciálnej zárubne



	Povrchy Povrchy		
Fólie Fólia	Bílá POLAR Biela POLAR		
	Lakovaná MDF bílá Lakovaná MDF biela		
	Bílá Biela		
	Buk Buk		
	Dub Dub		
	Olše Jelša		
	Kalvados Kalvados		
	Třešeň Čerešňa		
	Javor Javor		
	Ořech Orech		
Wenge Wenge			
CPL	Bílá Biela		
	Šedá Sivá		
	Buk Buk		
	Dub Dub		
	Olše Jelša		
	Kalvados Kalvados		
	Třešeň Čerešňa		
	Javor Javor		
	Rumunská třešeň Rumunská čerešňa		
	Ořech Orech		
Wenge Wenge			
SOLO 3D	Dub příčný podélný světlý Dub priečný pozdĺžny svetlý		
	Dub příčný podélný tmavý Dub priečný pozdĺžny tmavý		
	Dub příčný Dub priečný		
	Titan Titan		
	Merano Merano		
	Cremeline I Cremeline I		
	Eben I Eben I		
	Casino Casino		
	Dub přírodní Dub prírodný		
	Dub bělený Dub bielený		
HPL CPL 0,8mm	Aragon Aragon		
	Driftwood Driftwood		
	Kalvados Kalvados		
	Dub příčný podélný světlý Dub priečný pozdĺžny svetlý		
	Dub příčný podélný tmavý Dub priečný pozdĺžny tmavý		
	Šedá Sivá		
	Buk Buk		
	Dub Dub		
	Ořech Orech		
	Wenge Wenge		
Dýha Dyha	Olše Jelša		
	Javor Javor		
	Třešeň Čerešňa		
	Mahagon Mahagón		
	Gabon Gabon		
	RAL	RAL dle výběru RAL podľa výberu	

SOLO





SOLO 3



SOLO 16

SOLO 4



SOLO 14

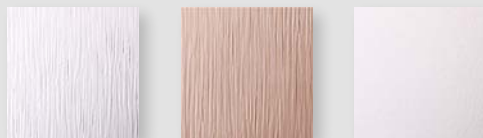

Sklo standard: kůra čirá
Sklo štandard: kôra čirá

kůra bronz
kôra bronz

čínčila čirá
čínčila čirá



čínčila bronzová
čínčila bronzová

grossfield
grossfield

čiré sklo
čiré sklo



master carre
master carre

master point
master point

flutes matt
flutes matt

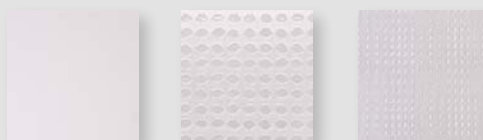

satinato
satinato

circles clear
circles clear

space clear
space clear



SOLO 1



SOLO 17

Doporučené kování:
Odporúčané kovanie:

Venezia
bronz
bronz

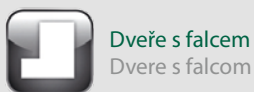

Dveře s falcem

Dvere s falcom



Výplň papírová voština
Výplň papierová voština



Rámečky z masívu
Rámčeky z masívu



Bezfalcové dveře
Dvere bez falcu



Výplň odlehčená DTD
Výplň odl'ahčená DTD



Protihlukové dveře
Protihlukové dvere



Posuvné dveře
Posuvné dvere



Oblá hrana u dveří
Oblá hrana dverí
(nelze u povrchu SOLO 3D /
nie je možná pri povrchu SOLO 3D)



Kazetový rámeček
Místo skla je kazeta
Kazetový rámček
Namiesto skla je kazeta



Nalepovací rámeček
Rámeček je nalepený na dveřích
Nalepovací rámček
Rámček je nalepený na dverách

Povrchy | Povrchy

Fólie Fólia	Bílá POLAR Biela POLAR		
	Lakovaná MDF bílá Lakovaná MDF biela		
	Bílá Biela		
	Buk Buk		
	Dub Dub		
	Olše Jelša		
	Kalvados Kalvados		
	Třešeň Čerešňa		
	Javor Javor		
	Óřech Óřech		
Wenge Wenge			
CPL	Bílá Biela		
	Šedá Sívá		
	Buk Buk		
	Dub Dub		
	Olše Jelša		
	Kalvados Kalvados		
	Třešeň Čerešňa		
	Javor Javor		
	Rumunská třešeň Rumunská čerešňa		
	Óřech Óřech		
Wenge Wenge			
Dub příčný podélný světlý Dub priečný pozdĺžny svetlý			
Dub příčný podélný tmavý Dub priečný pozdĺžny tmavý			
Dub příčný Dub priečný			
Titan Titan			
Merano Merano			
SOLO 3D	Cremeline I Cremeline I		
	Eben I Eben I		
	Casino Casino		
	Dub přírodní Dub prírodný		
	Dub bělený Dub bielený		
	Aragon Aragon		
	Driftwood Driftwood		
	HPL CPL 0,8mm	Kalvados Kalvados	
		Dub příčný podélný světlý Dub priečný pozdĺžny svetlý	
		Dub příčný podélný tmavý Dub priečný pozdĺžny tmavý	
Šedá Sívá			
Buk Buk			
Dub Dub			
Óřech Óřech			
Wenge Wenge			
Olše Jelša			
Javor Javor			
Třešeň Čerešňa			
Mahagon Mahagón			
Gabon Gabon			
RAL	RAL dle výběru RAL podľa výberu		

ARA





ARA 1



ARA 2



ARA 3



ARA 4

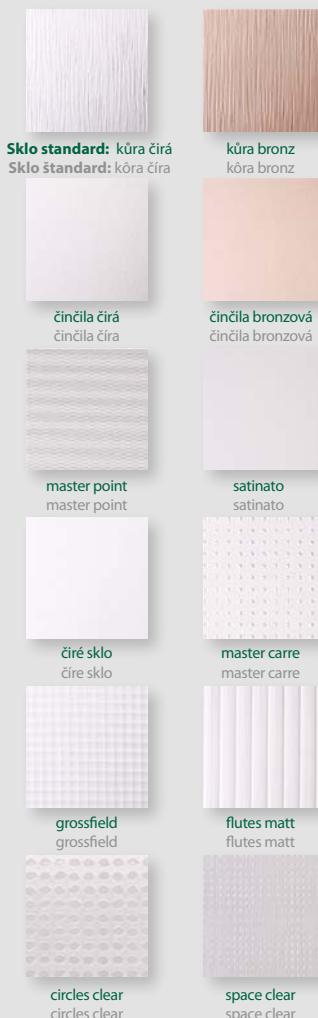

Sklo standard: kůra čirá
Sklo štandard: kóra číra

kůra bronz
kóra bronz

čínčila čirá
čínčila číra

čínčila bronzová
čínčila bronzová

master point
master point

satinato
satinato

čiré sklo
číre sklo

master carre
master carre

grossfield
grossfield

flutes matt
flutes matt

circles clear
circles clear

space clear
space clear

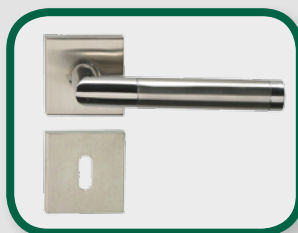

Doporučené kování:
Odporúčané kovanie:

Luka R HR
nerez / chrom
nerez / chróm



Dveře s falcem
Dvere s falcom



Výplň papírová voština
Výplň papierová voština



Protihlukové dveře
Protihlukové dvere



Bezfalcové dveře
Dvere bez falcu



Výplň odlehčená DTD
Výplň odl'ahčená DTD



Posuvné dveře
Posuvné dvere



Rámečky – obalovaná lišta
Rámčeky – obaľovaná lišta

Povrchy | Povrchy

Bílá POLAR Biela POLAR	
Lakovaná MDF bílá Lakovaná MDF biela	
Bílá Biela	
Buk Buk	
Dub Dub	
Olše Jelša	
Kalvados Kalvados	
Třešeň Čerešňa	
Javor Javor	
Ořech Orech	
Wenge Wenge	
Bílá Biela	
Šedá Sivá	
Buk Buk	
Dub Dub	
Olše Jelša	
Kalvados Kalvados	
Třešeň Čerešňa	
Javor Javor	
Rumunská třešeň Rumunská čerešňa	
Ořech Orech	
Wenge Wenge	
Dub příčný podélný světlý Dub priečný pozdĺžny svetlý	
Dub příčný podélný tmavý Dub priečný pozdĺžny tmavý	
Dub příčný Dub priečný	
Titan Titan	
Merano Merano	
Cremeline I Cremeline I	
Eben I Eben I	
Casino Casino	
Dub přírodní Dub prírodný	
Dub bělený Dub bielený	
Aragon Aragon	
Driftwood Driftwood	
Kalvados Kalvados	
Dub příčný podélný světlý Dub priečný pozdĺžny svetlý	
Dub příčný podélný tmavý Dub priečný pozdĺžny tmavý	
Šedá Sivá	
Buk Buk	
Dub Dub	
Ořech Orech	
Wenge Wenge	
Olše Jelša	
Javor Javor	
Třešeň Čerešňa	
Mahagon Mahagón	
Gabon Gabon	
RAL dle výběru RAL podľa výberu	

SAGITA





SAGITA 1



SAGITA 4



Sklo standard:
kůra čirá
Sklo štandard:
čira kôra

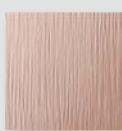

kůra bronz
kôra bronz



čínčila čirá
čínčila čira

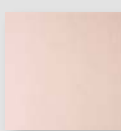

čínčila bronzová
čínčila bronzová

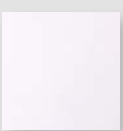

čiré sklo
čire sklo



Doporučené kování:
Odporúčané kovanie:
Agatha R
chrom lesk / nikl mat
chróm lesk / nikel mat



master carre
master carre



master point
master point

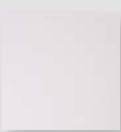

satinato
satinato



circles clear
circles clear

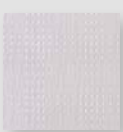

space clear
space clear



Dveře s falcem
Dvere s falcom



Výplň papírová voština
Výplň papierová voština



Oblá hrana u dveří
Oblá hrana dverí
(nelze pro povrch dyha /
nie je možné pre povrch dyha)



Bezfalcové dveře
Dvere bez falcu



Výplň odlehčená DTD
Výplň odl'ahčená DTD



Posuvné dveře
Posuvné dvere



Rámečky – obalovaná lišta
Rámčeky – obalovaná lišta

Povrchy | Povrchy

Bílá POLAR | Biela POLAR

Lakovaná MDF bílá |
Lakovaná MDF biela

Fólie | Fólia

Bílá | Biela

Buk | Buk

Dub | Dub

Olše | Jelša

Kalvados | Kalvados

Třešeň | Čerešňa

Javor | Javor

Ořech | Orech

Wenge | Wenge

CPL

Bílá | Biela

Šedá | Sivá

Buk | Buk

Dub | Dub

Olše | Jelša

Kalvados | Kalvados

Třešeň | Čerešňa

Javor | Javor

Rumunská třešeň |
Rumunská čerešňa

Ořech | Orech

Wenge | Wenge

Dub příčný podélný světlý |
Dub priečný pozdĺžny svetlý

Dub příčný podélný tmavý |
Dub priečný pozdĺžny tmavý

Dub příčný | Dub priečný

Titan | Titan

Merano | Merano

Cremeline I | Cremeline I

Eben I | Eben I

Casino | Casino

SOLO 3D

Dub přírodní | Dub prírodný

Dub bělený | Dub bielený

Aragon | Aragon

Driftwood | Driftwood

HPL CPL 0,8mm

Kalvados | Kalvados

Dub příčný podélný světlý |
Dub priečný pozdĺžny svetlý

Dub příčný podélný tmavý |
Dub priečný pozdĺžny tmavý

Dub příčný | Dub priečný

Šedá | Sivá

Buk | Buk

Dub | Dub

Ořech | Orech

Wenge | Wenge

Olše | Jelša

Javor | Javor

Třešeň | Čerešňa

Mahagon | Mahagón

Gabon | Gabon

Dýha | Dyha

RAL

RAL dle výběru |
RAL podľa výberu

GABRETA





GABRETA 1



GABRETA 2



Sklo standard:
kúra čirá
Sklo štandard:
čirá kóra

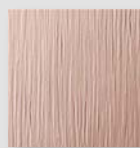

kúra bronz
kóra bronz

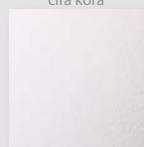

čínčila čirá
čínčila čirá

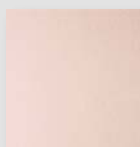

čínčila bronzová
čínčila bronzová



master point
master point



satinato
satinato

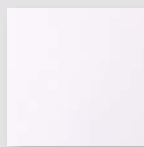

čiré sklo
čiré sklo

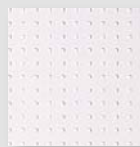

master carre
master carre



Doporučené kování:
Odporúčané kovanie:

Gussy R
chrom lesk / nikl mat
chróm lesk / nikel mat



GABRETA 3



GABRETA 4



Dveře s falcem
Dvere s falcom



Posuvné dveře
Posuvné dvere



Výplň odlehčená DTD
Výplň odl'ahčená DTD



Bezfalcové dveře
Dvere bez falcu



Obalovaná lišta
Obalovaná lišta



Oblá hrana u dveří
Oblá hrana dverí
(nelze u povrchu SOLO 3D
/ nie je možné pri povrchu
SOLO 3D)



Výplň papírová voština
Výplň papierová voština

Povrchy | Povrchy

Bílá POLAR | Biela POLAR

Lakovaná MDF bílá |
Lakovaná MDF biela

Fólie | Fólia

Bílá | Biela

Buk | Buk

Dub | Dub

Olše | Jelša

Kalvados | Kalvados

Třešeň | Čerešňa

Javor | Javor

Ořech | Orech

Wenge | Wenge

CPL

Bílá | Biela

Šedá | Sívá

Buk | Buk

Dub | Dub

Olše | Jelša

Kalvados | Kalvados

Třešeň | Čerešňa

Javor | Javor

Rumunská třešeň |
Rumunská čerešňa

Ořech | Orech

Wenge | Wenge

Dub příčný podélný světlý |
Dub priečný pozdĺžny svetlý
Dub příčný podélný tmavý |
Dub priečný pozdĺžny tmavý

Dub příčný | Dub priečný

Titan | Titan

Merano | Merano

Cremeline I | Cremeline I

Eben I | Eben I

Casino | Casino

SOLO 3D

Dub přírodní | Dub prírodný

Dub bělený | Dub bielený

Aragon | Aragon

Driftwood | Driftwood

HPL CPL 0,8mm

Kalvados | Kalvados

Dub příčný podélný světlý |
Dub priečný pozdĺžny svetlý
Dub příčný podélný tmavý |
Dub priečný pozdĺžny tmavý

Šedá | Sívá

Buk | Buk

Dub | Dub

Ořech | Orech

Wenge | Wenge

Olše | Jelša

Javor | Javor

Třešeň | Čerešňa

Mahagon | Mahagón

Gabon | Gabon

Dýha | Dyha

RAL

RAL dle výběru |
RAL podľa výberu

SOLID



Povrch na ilustračnóm obrázku - Fólie, Buk
Povrch na ilustračnóm obrázku - Fólia, Buk



SOLID 1



SOLID 2



SOLID 3



Sklo standard:
kúra čirá
Sklo štandard:
čirá kóra



kúra bronz
kóra bronz



činčila čirá
činčila čirá



činčila bronzová
činčila bronzová

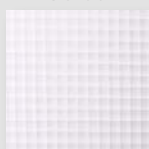

grossfield
grossfield

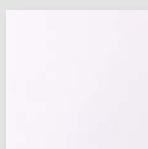

čiré sklo
čiré sklo



master carre
master carre



master point
master point



flutes matt
flutes matt



satinato
satinato

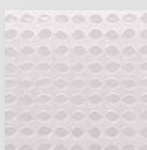

circles clear
circles clear

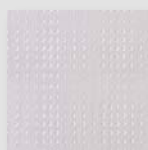

space clear
space clear



Doporučené kování:
Odporúčané kovanie:

Beta R
nikel mat
nikel mat



Dveře s falcem
Dvere s falcom



Výplň papírová voština
Výplň papierová voština



Rámčeky – obalovaná lišta
Rámčeky – obalovaná lišta



Bezfalcové dveře
Dvere bez falcu



Výplň odlehčená DTD
Výplň odl'ahčená DTD



Posuvné dveře
Posuvné dvere



Oblá hrana u dveří
Oblá hrana dverí

Povrchy | Povrchy

Fólie Fólia	Bílá POLAR Biela POLAR	
	Lakovaná MDF bílá Lakovaná MDF biela	
	Bílá Biela	
	Buk Buk	
	Dub Dub	
	Olše Jelša	
	Kalvados Kalvados	
	Třešeň Čerešňa	
	Javor Javor	
	Óřech Orech	
Wenge Wenge		
CPL	Bílá Biela	
	Šedá Sivá	
	Buk Buk	
	Dub Dub	
	Olše Jelša	
	Kalvados Kalvados	
	Třešeň Čerešňa	
	Javor Javor	
	Rumunská třešeň Rumunská čerešňa	
	Óřech Orech	
Wenge Wenge		
Dub příčný podélný světlý Dub priečný pozdĺžny svetlý		
Dub příčný podélný tmavý Dub priečný pozdĺžny tmavý		
Dub příčný Dub priečný		
Titan Titan		
Merano Merano		
SOLO 3D	Cremeline I Cremeline I	
	Eben I Eben I	
	Casino Casino	
	Dub přírodní Dub prírodný	
Dub bělený Dub bielený		
Aragon Aragon		
Driftwood Driftwood		
HPL CPL 0,8mm	Kalvados Kalvados	
	Dub příčný podélný světlý Dub priečný pozdĺžny svetlý	
	Dub příčný podélný tmavý Dub priečný pozdĺžny tmavý	
	Dub příčný Dub priečný	
Šedá Sivá		
Dýha Dyha	Buk Buk	
	Dub Dub	
	Óřech Orech	
	Wenge Wenge	
	Olše Jelša	
	Javor Javor	
	Třešeň Čerešňa	
	Mahagon Mahagón	
Gabon Gabon		
RAL	RAL dle výběru RAL podľa výberu	

SONG





SONG 1 SONG 3 SONG 4 SONG 5 SONG 7



SONG 22 SONG 23 SONG 25



SONG 26 SONG 27 SONG 28



Doporučené kování:
Odporúčané kovanie:

Dijon ECO HR
chrom / nerez
chróm / nerez



Dveře s falcem
Dvere s falcom



Výplň papírová voština
Výplň papierová voština



Rámečky – obalovaná lišta
Rámčeky – obalovaná lišta



Bezfalcové dveře
Dvere bez falcu



Výplň odlehčená DTD
Výplň odľahčená DTD



Protihlukové dveře
Protihlukové dvere



Posuvné dveře
Posuvné dvere



Oblá hrana u dveří
Oblá hrana dverí
(nelze u povrchu SOLO 3D /
nie je možná pri povrchu SOLO 3D)

Kazetový rámeček
Místo skla je kazeta
Kazetový rámček
Namiesto skla je kazeta

Nalepovací rámeček
Rámček je nalepený na dveřích
Nalepovací rámček
Rámček je nalepený na dverách

Povrchy | Povrchy

Bílá POLAR | Biela POLAR

Lakovaná MDF bílá |
Lakovaná MDF biela

Fólie | Fólia

Bílá | Biela

Buk | Buk

Dub | Dub

Olše | Jelša

Kalvados | Kalvados

Třešeň | Čerešňa

Javor | Javor

Orzech | Orech

Wenge | Wenge

CPL

Bílá | Biela

Šedá | Sivá

Buk | Buk

Dub | Dub

Olše | Jelša

Kalvados | Kalvados

Třešeň | Čerešňa

Javor | Javor

Rumunská třešeň |
Rumunská čerešňa

Orzech | Orech

Wenge | Wenge

Dub příčný podélný světlý |
Dub priečný pozdĺžny svetlý

Dub příčný podélný tmavý |
Dub priečný pozdĺžny tmavý

Dub příčný | Dub priečný

Titan | Titan

Merano | Merano

Cremeline I | Cremeline I

Eben I | Eben I

Casino | Casino

Dub přírodní | Dub přírodný

Dub bělený | Dub bielený

Aragon | Aragon

Driftwood | Driftwood

SOLO 3D

Kalvados | Kalvados

Dub příčný podélný světlý |
Dub priečný pozdĺžny svetlý

Dub příčný podélný tmavý |
Dub priečný pozdĺžny tmavý

Dub příčný | Dub priečný

HPL CPL 0,8mm

Šedá | Sivá

Buk | Buk

Dub | Dub

Orzech | Orech

Wenge | Wenge

Olše | Jelša

Javor | Javor

Třešeň | Čerešňa

Mahagon | Mahagón

Gabon | Gabon

Dýha | Dyha

RAL

RAL dle výběru |
RAL podľa výberu

STYL





STYL 5



STYL 6



STYL 15



STYL 16



STYL 17



STYL 18



STYL 19



STYL 21



Sklo standard:
kůra čirá
Sklo štandard:
čirá kôra

kůra bronz
kôra bronz

čínčila čirá
čínčila číra

čínčila bronzová
čínčila bronzová

grossfield
grossfield

číré sklo
číre sklo



master carre
master carre

master point
master point

flutes matt
flutes matt

satinato
satinato

circles clear
circles clear

space clear
space clear



Doporučené kování:
Odporúčané kovanie:

Plaza S
nerez
nerez



Dveře s falcem
Dvere s falcom



Výplň papírová voština
Výplň papierová voština



Rámečky – obalovaná lišta
Rámčeky – obalovaná lišta



Bezfalcové dveře
Dvere bez falcu



Výplň odlehčená DTD
Výplň odl'ahčená DTD



Posuvné dveře
Posuvné dvere



Oblá hrana u dveří
Oblá hrana dverí
(nelze u povrchu SOLO 3D /
nie je možná pri povrchu SOLO 3D)

Kazetový rámeček
Místo skla je kazeta
Kazetový rámček
Namiesto skla je kazeta

Povrchy | Povrchy

Bílá POLAR | Biela POLAR

Lakovaná MDF bílá |
Lakovaná MDF biela

Fólie | Fólia

Bílá | Biela

Buk | Buk

Dub | Dub

Olše | Jelša

Kalvados | Kalvados

Třešeň | Čerešňa

Javor | Javor

Ořech | Orech

Wenge | Wenge

CPL

Bílá | Biela

Šedá | Sívá

Buk | Buk

Dub | Dub

Olše | Jelša

Kalvados | Kalvados

Třešeň | Čerešňa

Javor | Javor

Rumunská třešeň |
Rumunská čerešňa

Ořech | Orech

Wenge | Wenge

Dub příčný podélný světlý |
Dub priečný pozdĺžny svetlý

Dub příčný podélný tmavý |
Dub priečný pozdĺžny tmavý

Dub příčný | Dub priečný

Titan | Titan

Merano | Merano

Cremeline I | Cremeline I

Eben I | Eben I

Casino | Casino

Dub přírodní | Dub přírodný

Dub bělený | Dub bielený

Aragon | Aragon

Driftwood | Driftwood

SOLO 3D

HPL CPL 0,8mm

Kalvados | Kalvados

Dub příčný podélný světlý |
Dub priečný pozdĺžny svetlý

Dub příčný podélný tmavý |
Dub priečný pozdĺžny tmavý

Šedá | Sívá

Buk | Buk

Dub | Dub

Ořech | Orech

Wenge | Wenge

Olše | Jelša

Javor | Javor

Třešeň | Čerešňa

Mahagon | Mahagón

Gabon | Gabon

Dýha | Dyha

RAL

RAL dle výběru |
RAL podľa výberu

OTAVA





OTAVA 6



OTAVA 7



OTAVA 15



OTAVA 25

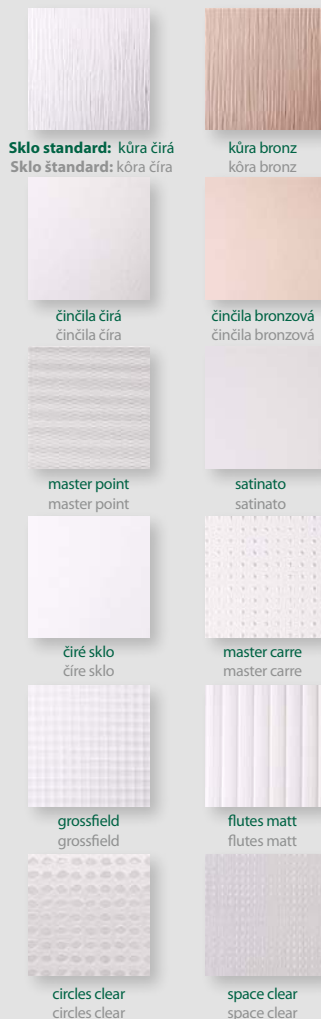

Sklo standard: kůra čirá
Sklo štandard: kóra číra

kůra bronz
kóra bronz

čínčila čirá
čínčila číra

čínčila bronzová
čínčila bronzová

master point
master point

satinato
satinato

čiré sklo
číre sklo

master carre
master carre

grossfield
grossfield

flutes matt
flutes matt

circles clear
circles clear

space clear
space clear

Doporučené kování:
Odporúčané kovanie:

Fap R
nikl mat
nikel mat



Dveře s falcem
Dvere s falcom



Výplň papírová voština
Výplň papierová voština



Bezfalcové dveře
Dvere bez falcu



Výplň odlehčená DTD
Výplň odľahčená DTD



Rámečky – obalovaná lišta
Rámčeky – obalovaná lišta



Posuvné dveře
Posuvné dvere



Oblá hrana u dveří
Oblá hrana dverí
(nelze u povrchu SOLO 3D /
nie je možná pri povrchu SOLO 3D)



Protihlukové dveře
Protihlukové dvere



Kazetový rámeček
Místo skla je kazeta
Kazetový rámček
Namiesto skla je kazeta



Nalepovací rámeček
Rámček je nalepený na dveřích
Nalepovací rámček
Rámček je nalepený na dverách

Povrchy | Povrchy

	Bílá POLAR Biela POLAR	
	Lakovaná MDF bílá Lakovaná MDF biela	
Fólie Fólia	Bílá Biela	
	Buk Buk	
	Dub Dub	
	Olše Jelša	
	Kalvados Kalvados	
	Třešeň Čerešňa	
	Javor Javor	
	Ořech Orech	
	Wenge Wenge	
		Bílá Biela
	Šedá Sivá	
CPL	Buk Buk	
	Dub Dub	
	Olše Jelša	
	Kalvados Kalvados	
	Třešeň Čerešňa	
	Javor Javor	
	Rumunská třešeň Rumunská čerešňa	
	Ořech Orech	
	Wenge Wenge	
	Dub příčný podélný světlý Dub priečný pozdĺžny svetlý	
Dub příčný podélný tmavý Dub priečný pozdĺžny tmavý		
Dub příčný Dub priečný		
	Titan Titan	
	Merano Merano	
	Cremeline I Cremeline I	
	Eben I Eben I	
	Casino Casino	
SOLO 3D	Dub přírodní Dub přírodný	
	Dub bělený Dub bielený	
	Aragon Aragon	
	Driftwood Driftwood	
HPL CPL 0,8mm	Kalvados Kalvados	
	Dub příčný podélný světlý Dub priečný pozdĺžny svetlý	
	Dub příčný podélný tmavý Dub priečný pozdĺžny tmavý	
	Šedá Sivá	
Dýha Dyha	Buk Buk	
	Dub Dub	
	Ořech Orech	
	Wenge Wenge	
	Olše Jelša	
	Javor Javor	
	Třešeň Čerešňa	
	Mahagon Mahagón	
	Gabon Gabon	
RAL	RAL dle výběru RAL podľa výbetu	

KLASIK





KLASIK PLNÉ

KLASIK 1

KLASIK 2

KLASIK 3



KLASIK 4

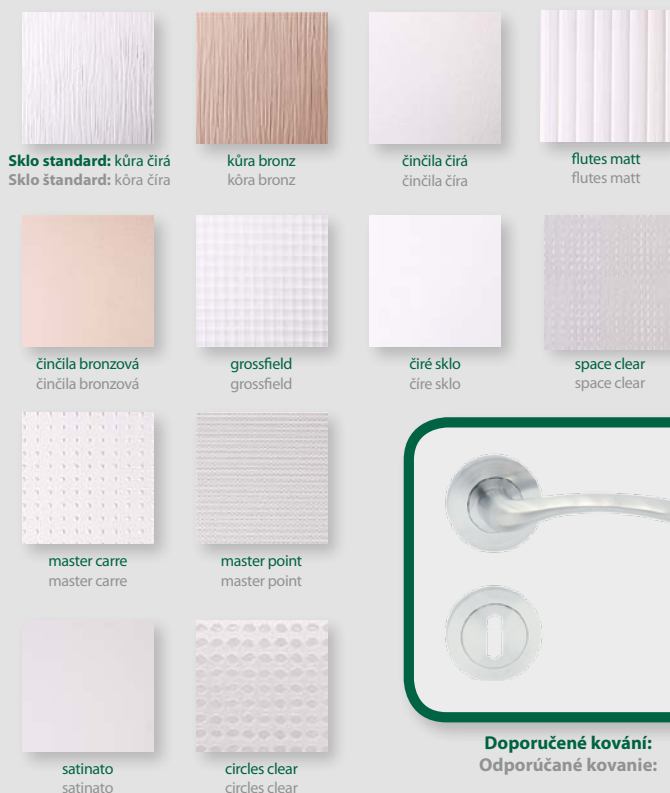

Doporučené kování:
Odporúčané kovanie:

Sína R
nikl mat
nikel mat



Dveře s falcem
Dvere s falcom



Výplň papírová voština
Výplň papierová voština



Rámečky – obalovaná lišta
Rámčeky – obalovaná lišta



Bezfalcové dveře
Dvere bez falcu



Výplň odlehčená DTD
Výplň odl'ahčená DTD



Kyvné dveře
Kyvadlové dvere
(Pouze plné / Iba plné)



Posuvné dveře
Posuvné dvere



Oblá hrana u dveří
Oblá hrana dverí
(nelze u povrchu SOLO 3D,
dýha a RAL / nie je možná pri
povrchu SOLO 3D, dyha a RAL



Protihlukové dveře
Protihlukové dvere
(Pouze plné / Iba plné)

Povrchy | Povrchy

Bílá POLAR | Biela POLAR

Lakovaná MDF bílá |
Lakovaná MDF biela

Fólie | Fólia

Bílá | Biela
Buk | Buk
Dub | Dub
Olše | Jelša
Kalvados | Kalvados
Třešeň | Čerešňa
Javor | Javor
Ořech | Orech
Wenge | Wenge

CPL

Bílá | Biela
Šedá | Sívá
Buk | Buk
Dub | Dub
Olše | Jelša
Kalvados | Kalvados
Třešeň | Čerešňa
Javor | Javor
Rumunská třešeň |
Rumunská čerešňa
Ořech | Orech
Wenge | Wenge
Dub příčný podélný světlý |
Dub priečný pozdĺžny svetlý
Dub příčný podélný tmavý |
Dub priečný pozdĺžny tmavý
Dub příčný | Dub priečný

SOLO 3D

Titan | Titan
Merano | Merano
Cremeline I | Cremeline I
Eben I | Eben I
Casino | Casino
Dub přírodní | Dub přírodný
Dub bělený | Dub bielený
Aragon | Aragon
Driftwood | Driftwood

HPL CPL 0,8mm

Kalvados | Kalvados
Dub příčný podélný světlý |
Dub priečný pozdĺžny svetlý
Dub příčný podélný tmavý |
Dub priečný pozdĺžny tmavý

Dýha | Dyha

Šedá | Sívá
Buk | Buk
Dub | Dub
Ořech | Orech
Wenge | Wenge
Olše | Jelša
Javor | Javor
Třešeň | Čerešňa
Mahagon | Mahagón
Gabon | Gabon

RAL

RAL dle výběru |
RAL podľa výběru

PROTIPOŽÁRNÍ DVEŘE PROTIPOŽIARNE DVERE





Plné



1/3



2/3

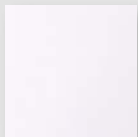

čiré sklo
čire sklo

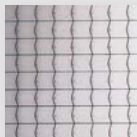

drátosklo
drótosklo

Doporučené kování:
Odporúčané kovanie:

Tower+
stříbrný elox
strieborný elox



Dveře požárně odolné lze použít jako vchodové do bytu a všude tam, kde to z bezpečnostních důvodů požadují ČSN. Požární odolnost je EI₂30 (EW30), to znamená, že odolají požáru 30 min., nebo EI₂45 (EW45) s odolností 45 min. – tyto dveře mohou být pouze plné jednokřídlé. Dveře požárně odolné můžeme dodat se zámkem s panikovou funkcí a s přípravou na panikové kování a kartové systémy.

Požiarne odolné dvere je možné použiť ako vchodové dvere do bytu a všade tam, kde to z bezpečnostných dôvodov vyžaduje norma ČSN. Požiarna odolnosť je EI₂30, čo znamená, že dvere odolajú požiaru počas 30 min., alebo EI₂45 s odolnosťou počas 45 min. – tieto dvere môžu byť iba plné jednokrídlové. Dvere požiarne odolné môžeme dodať so zámkom s panikovou funkciou a s prípravou na panikové kovanie a kartové systémy.



Dveře s falcem
Dvere s falcom



Protihlukové dveře
Protihlukové dvere
(nelze prosklené /
nie je možné presklené)



Kouřotěsné
Dymotesné
(pouze plné dveře a nelze protihlukové /
iba plné dvere a nie protihlukové)

Na plné dveře lze dodat nalepovací rámeček
Na plné dvere je možné dodať nalepovací rám

Povrchy | Povrchy

Bílá POLAR | Biela POLAR

Lakovaná MDF bílá |
Lakovaná MDF biela

Fólie | Fólia

Bílá | Biela

Buk | Buk

Dub | Dub

Olše | Jelša

Kalvados | Kalvados

Třešeň | Čerešňa

Javor | Javor

Ořech | Orech

Wenge | Wenge

Bílá | Biela

Šedá | Sivá

Buk | Buk

Dub | Dub

Olše | Jelša

Kalvados | Kalvados

Třešeň | Čerešňa

Javor | Javor

Rumunská třešeň |
Rumunská čerešňa

Ořech | Orech

Wenge | Wenge

Dub příčný podélný světlý |
Dub priečný pozdĺžny svetlý

Dub příčný podélný tmavý |
Dub priečný pozdĺžny tmavý

Dub příčný | Dub priečný

Titan | Titan

Merano | Merano

Cremeline I | Cremeline I

Eben I | Eben I

Casino | Casino

Dub přírodní | Dub prírodný

Dub bělený | Dub bielený

Aragon | Aragon

Driftwood | Driftwood

SOLO 3D

HPL CPL 0,8mm

Kalvados | Kalvados

Dub příčný podélný světlý |
Dub priečný pozdĺžny svetlý

Dub příčný podélný tmavý |
Dub priečný pozdĺžny tmavý

Šedá | Sivá

Buk | Buk

Dub | Dub

Ořech | Orech

Wenge | Wenge

Olše | Jelša

Javor | Javor

Třešeň | Čerešňa

Mahagon | Mahagón

Gabon | Gabon

Dýha | Dyha

RAL

RAL dle výběru |
RAL podľa výberu

DVEŘE POŽÁRNĚ
BEZPEČNOSTNÍ TŘÍDA 2
POŽIARNE DVERE
BEZPEČNOSTNEJ TRIEDY 2



DVEŘE POŽÁRNĚ BEZPEČNOSTNÍ TŘÍDA 2



Dveře požárně bezpečnostní třída 2
Požiarne dvere bezpečnostnej triedy 2



Pětibodový bezpečnostní zámek TRILOGIA
Päťbodový bezpečnostný zámok TRILOGIA



Detail trnů proti vysazení
Detail trňov proti vyzazení



Doporučené kování:
Odporúčané kovanie:
Tower+
stříbrný elox
strieborný elox

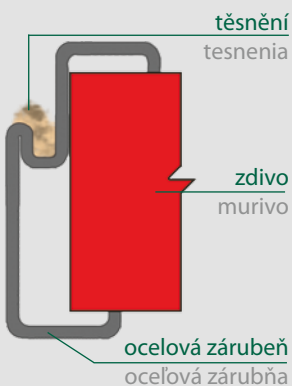

Požární odolnost dveří požárně bezpečnostních třída 2 je 30 min.

Profil ocelové zárubně pro DPB2
Zárubeň ZAKO, AYH s těsněním a pantem TRIO 15 DZ, atypické provedení pro DPB2 s přípravou pro pětibodový zámek a trny proti vysazení, materiál tl. 1,5 mm.

Požiarňá odolnosť dverí, požiarnebezpečnostná trieda 2 je 30 min.

Profil ocelové zárubne pre DPB2
Zárubňa ZAKO, AYH s tesnením a pántom TRIO 15 DZ, atypické prevedenie pre DPB2 s prípravou pre päťbodový zámok a trny proti vysadeniu, materiál hr. 1,5 mm.

Na plné dveře lze dodat nalepovací rámeček.
Na plné dvere je možné dodať nalepovací rámček.

Dveře požárně bezpečnostní třída 2 mají pětibodový bezpečnostní zámek TRILOGIA.
Požiarne odolné dvere bezpečnostnej triedy 2 majú päťbodový bezpečnostný zámok TRILOGIA.

Tyto dveře jsou určeny do kovové zárubně, je možné objednat kovovou zárubeň s těsněním.
Tieto dvere sú určené do kovovej zárubne, je možné objednať kovovú zárubňu s tesnením.



Dveře s falcem
Dvere s falcom



Protihlukové dveře
Protihlukové dvere

Povrchy | Povrchy

	Povrchy Povrchy	
Fólie Fólia	Bílá POLAR Biela POLAR	
	Lakovaná MDF bílá Lakovaná MDF biela	
	Bílá Biela	
	Buk Buk	
	Dub Dub	
	Olše Jelša	
	Kalvados Kalvados	
	Třešeň Čerešňa	
	Javor Javor	
	Óřech Orech	
Wenge Wenge		
CPL	Bílá Biela	
	Šedá Sivá	
	Buk Buk	
	Dub Dub	
	Olše Jelša	
	Kalvados Kalvados	
	Třešeň Čerešňa	
	Javor Javor	
	Rumunská třešeň Rumunská čerešňa	
	Óřech Orech	
Wenge Wenge		
SOLO 3D	Dub příčný podélný světlý Dub priečný pozdĺžny svetlý	
	Dub příčný podélný tmavý Dub priečný pozdĺžny tmavý	
	Dub příčný Dub priečný	
	Titan Titan	
	Merano Merano	
	Cremeline I Cremeline I	
	Eben I Eben I	
	Casino Casino	
	Dub přírodní Dub prírodný	
	Dub bělený Dub bielený	
HPL CPL 0,8mm	Aragon Aragon	
	Driftwood Driftwood	
	Kalvados Kalvados	
	Dub příčný podélný světlý Dub priečný pozdĺžny svetlý	
	Dub příčný podélný tmavý Dub priečný pozdĺžny tmavý	
	Šedá Sivá	
	Buk Buk	
	Dub Dub	
	Óřech Orech	
	Wenge Wenge	
Dýha Dyha	Olše Jelša	
	Javor Javor	
	Třešeň Čerešňa	
	Mahagon Mahagón	
	Gabon Gabon	
	RAL	RAL dle výběru RAL podľa výberu

OBLOŽKOVÉ ZÁRUBNĚ OBLOŽKOVÉ ZÁRUBNE



Oblá obložka, oblé ostění
Oblá obložka, oblé ostenie

STANDARDNÍ obložková zárubeň
ŠTANDARDNÁ obložková zárubňa

Rozměry

Jednokřídlé: 60, 70, 80, 90, 110 / 197 cm
Dvoukřídlé: 125, 145, 160 / 197 cm

Obložkové zárubně se dodávají na šířku stěny 60 až 500 mm v rozmezí po 10 mm. Stavitelnost obložky u šířky zdi 60, 70 mm je 0 +5 mm, u ostatních šířek 80–500 mm je –5 +15 mm. Obložkové zárubně se dodávají i jako požárně odolné, požární odolnost je EI₂30 (EW 30). Obložková zárubně s oblou hranou a s oblým ostěním zlepšuje celkový estetický dojem při vnímání kompletu dveří a obložkové zárubně.

STANDARDNÍ obložková zárubeň STANDARDNÁ obložková zárubňa

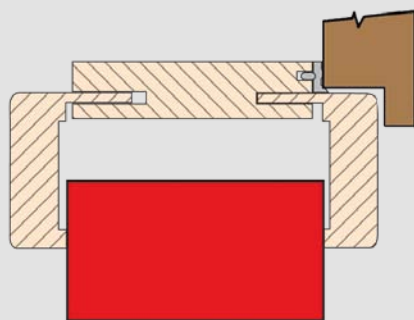

Obložkovou zárubeň s oblou obložkou a s klasickým ostěním dodáváme pro všechny šířky zdi 60 – 500 mm a ve všech dezénech. Kombinaci oblou obložkou a oblým ostěním lze dodat pro obložkové zárubně na šířku zdi 80 – 150 mm pro všechny povrchy FOL a CPL (nelze pro obložkové zárubně požárně odolné, pro obložkové zárubně pro posuvné dveře a pro obklad ocelové zárubně).

Obložkové zárubně lze dodat s oblou obložkou a s oblým ostěním, případně pouze s oblou obložkou. Varianta pouze oblým ostěním není možná. Obložkovou zárubeň s oblou obložkou a s klasickým ostěním dodáváme pro všechny šířky zdi 60 – 500 mm a ve všech dezénech.

Rozměry

Jednokřídlé: 60, 70, 80, 90, 110 / 197 cm
Dvoukřídlé: 125, 145, 160 / 197 cm

Obložkové zárubně se dodávají na šířku stěny 60 až 500 mm, v rozmezí po 10 mm. Nastavitelnost obložky u stěny so šířkou 60, 70 mm je 0 +5 mm, u ostatních šířek 80 – 500 mm je –5 +15 mm. Obložkové zárubně se dodávají aj vo vyhotovení s požární odolností, požární odolnost je EI₂30. Obložková zárubně s oblou hranou a s oblým ostěním zlepšuje celkový estetický dojem při vnímání kompletu dveří a obložkové zárubně.

Obložková zárubeň S OBLOU OBLOŽKOU A S OBLÝM OSTĚNÍM

Obložková zárubňa S OBLOU OBLOŽKOU A S OBLÝM OSTENÍM

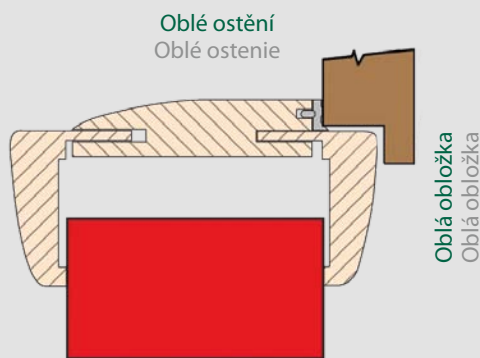

Obložkovou zárubeň s oblou obložkou a s klasickým ostěním dodáváme pro všechny šířky stěny: 60 – 500 mm a ve všech dezénech. Kombinaci oblou obložkou a oblým ostěním lze dodat pro obložkové zárubně, na šířku stěny 80 – 150 mm, pro všechny povrchy FOL a CPL (nie pre požiarne odolné obložkové zárubne, pre obložkové zárubne pre posuvné dveře a pre obklad ocelovej zárubně).

Obložkové zárubně lze dodat s oblou obložkou a s oblým ostěním, alebo iba s oblou obložkou. Variant iba s oblým ostěním nie je možný. Obložkovou zárubeň s oblou obložkou a s klasickým ostěním dodáváme pro všechny šířky stěny: 60 – 500 mm a ve všech dezénech.

Tabulka stavebních otvorů Tabuľka stavebných otvorov

Rozměry dveří Rozmery dverí	60/197	70/197	80/197	90/197	110/197	125/197	145/197	160/197
Šířka otvorů v cm Šírka otvorov v cm	70	80	90	100	120	135	155	170
Výška otvorů v cm Výška otvorov v cm	202	202	202	202	202	202	202	202

Povrchy | Povrchy

Fólie Fólia	Bílá POLAR Biela POLAR	
	Bílá potisk Biela potisk	
	Bílá Biela	
	Buk Buk	
	Dub Dub	
	Olše Jelša	
	Kalvados Kalvados	
	Třešeň Čerešňa	
	Javor Javor	
	Ořech Orech	
Wenge Wenge		
CPL	Bílá Biela	
	Šedá Sivá	
	Buk Buk	
	Dub Dub	
	Olše Jelša	
	Kalvados Kalvados	
	Třešeň Čerešňa	
	Javor Javor	
	Rumunská třešeň Rumunská čerešňa	
	Ořech Orech	
Wenge Wenge		
Dub příčný podélný světlý Dub priečný pozdĺžny svetlý		
Dub příčný podélný tmavý Dub priečný pozdĺžny tmavý		
Dub příčný Dub priečný		
Titan Titan		
Merano Merano		
SOLO 3D	Cremeline I Cremeline I	
	Eben I Eben I	
	Casino Casino	
	Dub přírodní Dub prírodný	
Dub bělený Dub bielený		
Aragon Aragon		
Driftwood Driftwood		
HPL CPL 0,8mm	Kalvados Kalvados	
	Dub příčný podélný světlý Dub priečný pozdĺžny svetlý	
	Dub příčný podélný tmavý Dub priečný pozdĺžny tmavý	
	Šedá Sivá	
Dýha Dyha	Buk Buk	
	Dub Dub	
	Ořech Orech	
	Wenge Wenge	
	Olše Jelša	
	Javor Javor	
	Třešeň Čerešňa	
Mahagon Mahagón		
Gabon Gabon		
RAL	RAL dle výběru RAL podľa výberu	

OBKLAD OCELOVÉ ZÁRUBNĚ OOZ, OOZS
OBKLAD OCEĽOVEJ ZÁRUBNE OOZ, OOZS



Obklad ocelové zárubně lze dodat na stávající ocelové zárubně dle ČSN. Aby se obklad dal nainstalovat, je třeba dodržet určité podmínky. Podmínky jsou uvedeny na samostatném letáku – zaměřovacím protokolu.

Je třeba počítat s tím, že se zúží průchod dveřmi o cca 3 cm. Rovněž je nutné, aby zámek ve dveřích měl zádlab 80 mm.

Minimální šířka zdi 80 mm.
Stavitelnost OOOZ: - 4 + 10 mm

Obklad ocelové zárubně Speciál je určen především pro panelové domy, kde nelze použít standardní obklad ocelové zárubně.

Obklad ocelové zárubně je možné dodat na existující ocelové zárubně podle normy ČSN. Aby se obklad dal nainstalovat, je potřebné dodržet určité podmínky. Tieto podmienky sú uvedené v samostatnom prospekte – v protokole zo zameriavania.

Treba počítat s tým, že priechod dverami sa zúži o cca 3 cm. Takisto je nutné, aby zámok vo dverách mal zádlab veľkosti 80 mm.

Minimálna šírka steny je 80 mm.
Nastavitelnosť OOOZ: - 4 + 10 mm

Obklad ocelové zárubně Špeciál je určený predovšetkým pre panelové domy, kde nie je možné použiť štandardný obklad ocelovej zárubně.

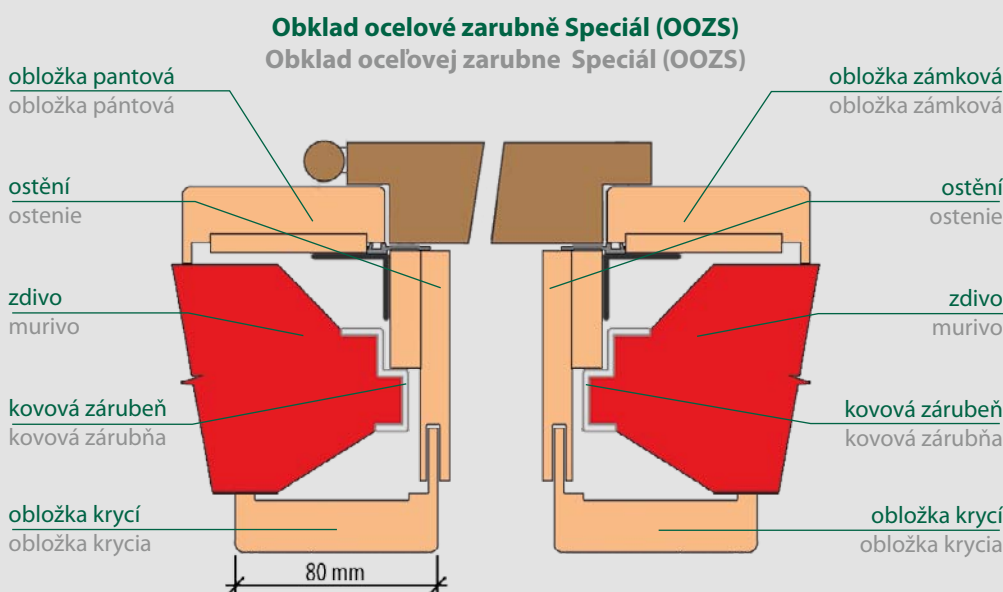
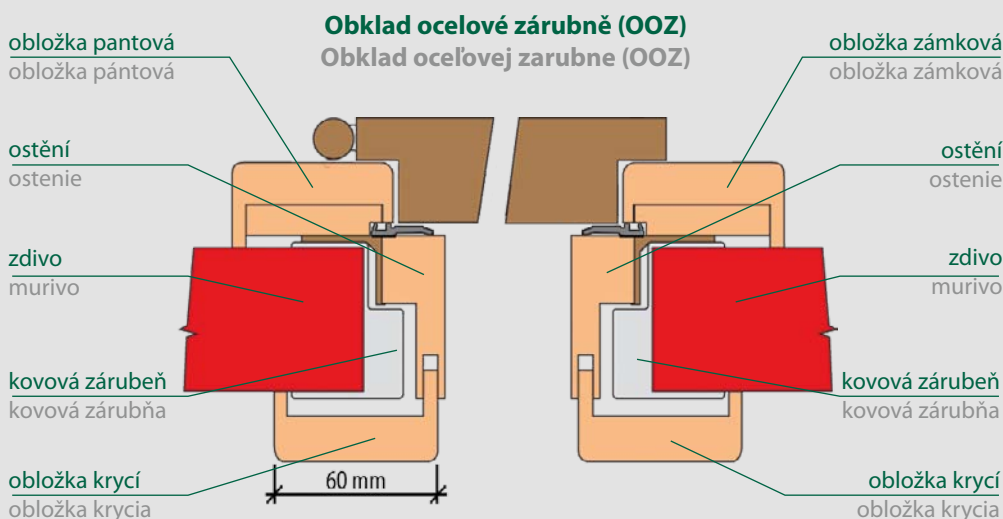

Rozměry

Jednokřídlé: 60, 70, 80, 90 / 197 cm
Dvoukřídlé: 125, 145, 160 / 197 cm

Rozmery

Jednokřídlové: 60, 70, 80, 90 / 197 cm
Dvoukřídlové: 125, 145, 160 / 197 cm

Povrchy | Povrchy

Fólie Fólia	Bílá POLAR Biela POLAR		
	Bílá potisk Biela potisk		
	Bílá Biela		
	Buk Buk		
	Dub Dub		
	Olše Jelša		
	Kalvados Kalvados		
	Třešeň Čerešňa		
	Javor Javor		
	Óřech Orech		
Wenge Wenge			
CPL	Bílá Biela		
	Šedá Sivá		
	Buk Buk		
	Dub Dub		
	Olše Jelša		
	Kalvados Kalvados		
	Třešeň Čerešňa		
	Javor Javor		
	Rumunská třešeň Rumunská čerešňa		
	Óřech Orech		
Wenge Wenge			
SOLO 3D	Dub příčný podélný světlý Dub priečný pozdĺžny svetlý		
	Dub příčný podélný tmavý Dub priečný pozdĺžny tmavý		
	Dub příčný Dub priečný		
	Titan Titan		
	Merano Merano		
	Cremeline I Cremeline I		
	Eben I Eben I		
	Casino Casino		
	Dub přírodní Dub prírodný		
	Dub bělený Dub bielený		
HPL CPL 0,8mm	Aragon Aragon		
	Driftwood Driftwood		
	Kalvados Kalvados		
	Dub příčný podélný světlý Dub priečný pozdĺžny svetlý		
	Dub příčný podélný tmavý Dub priečný pozdĺžny tmavý		
	Šedá Sivá		
	Buk Buk		
	Dub Dub		
	Óřech Orech		
	Wenge Wenge		
Dýha Dyha	Olše Jelša		
	Javor Javor		
	Třešeň Čerešňa		
	Mahagon Mahagón		
	Gabon Gabon		
	RAL	RAL dle výběru RAL podľa výberu	

SVĚTLÍKY SVETLÍKY





BS I L



BS I P



BS II



NS I



NBS I L



NBS I P



NBS II

Typ	Popis	Výška stavebního otvoru (cm)	Tloušťka stěny (cm)	Šířka stavebního otvoru (cm)	Šířka dveří (cm)											
					70	80	90	100	135	155	175	195	215	235	250	
NS I	Nadsvětlik	do 250	8 - 45	Jmenovitá šířka dveří (cm)	60	70	80	90	125	145						
BS I L	Boční světlik levý	do 202	8 - 45						60-90	60-90	125	145				
BS I P	Boční světlik pravý	do 202	8 - 45						60-90	60-90	125	145				
BS II	2 x boční světlik	do 202	8 - 45						60-90	60-90	125	145	60-90	60-90	60-90	
NBS I L	Nadsvětlik a boční světlik levý	do 250	8 - 45		60	70										
NBS I P	Nadsvětlik a boční světlik pravý	do 250	8 - 45		60	70										
NBS II	Nadsvětlik a 2 x boční světlik	do 250	8 - 45		60-90	60-90	125	145								

Typ	Opis	Výška stavebního otvoru (cm)	Hrúbka steny (cm)	Šířka stavebního otvoru (cm)	Šířka dveří (cm)											
					70	80	90	100	135	155	175	195	215	235	250	
NS I	Nadsvetlik	do 250	8 - 45	Menovitá šířka dveří (cm)	60	70	80	90	125	145						
BS I L	Bočný svetlik ľavý	do 202	8 - 45						60-90	60-90	125	145				
BS I P	Bočný svetlik pravý	do 202	8 - 45						60-90	60-90	125	145				
BS II	2 x bočný svetlik	do 202	8 - 45						60-90	60-90	125	145	60-90	60-90	60-90	
NBS I L	Nadsvetlik a bočný svetlik ľavý	do 250	8 - 45		60	70										
NBS I P	Nadsvetlik a bočný svetlik pravý	do 250	8 - 45		60	70										
NBS II	Nadsvetlik a 2 x bočný svetlik	do 250	8 - 45		60-90	60-90	125	145								

Fólie | Fólia

Bílá POLAR | Biela POLAR

Lakovaná MDF bílá |
Lakovaná MDF biela

Bílá | Biela

Buk | Buk

Dub | Dub

Olše | Jelša

Kalvados | Kalvados

Třešeň | Čerešňa

Javor | Javor

Óřech | Orech

Wenge | Wenge

CPL

Bílá | Biela

Šedá | Sivá

Buk | Buk

Dub | Dub

Olše | Jelša

Kalvados | Kalvados

Třešeň | Čerešňa

Javor | Javor

Rumunská třešeň |
Rumunská čerešňa

Óřech | Orech

Wenge | Wenge

Dub příčný podélný světlý |
Dub příčný pozdĺžny svetlý
Dub příčný podélný tmavý |
Dub příčný pozdĺžny tmavý

Dub příčný | Dub priečný

Titan | Titan

Merano | Merano

Cremeline I | Cremeline I

Eben I | Eben I

Casino | Casino

Dub přírodní | Dub prírodný

Dub bělený | Dub bielený

Aragon | Aragon

Driftwood | Driftwood

SOLO 3D

Kalvados | Kalvados
Dub příčný podélný světlý |
Dub příčný pozdĺžny svetlý
Dub příčný podélný tmavý |
Dub příčný pozdĺžny tmavý

HPL CPL 0,8mm

Šedá | Sivá

Buk | Buk

Dub | Dub

Óřech | Orech

Wenge | Wenge

Olše | Jelša

Javor | Javor

Třešeň | Čerešňa

Mahagon | Mahagón

Gabon | Gabon

Dýha | Dyha

RAL

RAL dle výběru |
RAL podľa výberu

POSUVNÉ DVEŘE POSUVNÉ DVEŘE



KOMPLET – POSUVNÉ DVEŘE

Komplet se skládá z **posuvných dveří, garnýže s posuvným mechanismem a průchozí (tzv. slepé) zárubně**. U dveří s povrchem CPL a SOLO 3D je použita **kvalitní hrana ABS**. **Garnýž** je tvořena krabicovým otevřeným profilem a je **určená k montáži** nad slepou obložkovou zárubeň nebo nad hladký dveřní otvor. Pro **uzamykatelné posuvné dveře** je dodáván **sloupek**, jehož povrch je shodný s dezénem **slepé zárubně**. **Mušle** na posuvné dveře mohou být **dřevěné** (v odstínech dub, jasan, buk a mahagon) nebo **kovové** (mosaz lesk, chrom lesk, nikel satinovaný). Pro **uzamykatelné dveře** lze použít pouze mušle **kovové**. Čelo zámku bude ve stejném odstínu jako mušle a **zámek** může být **obyčejný, vložkový** nebo **WC zámek**. **Vodící lišta** pro pojezd posuvných dveří na stěnu se dodává **v délce dvojnásobku šířky posuvných dveří**. **Rozměry** posuvných dveří na stěnu: **šířka dveří – jmenovitý rozměr dveří + 9 cm** (např. šířka dveří posuvných na stěnu 60/197 bude 69 cm), **výška dveří** bude **198,5 cm**. Komplet posuvných dveří je vybaven **automatickým dojezdem dveří**. Dveře není třeba zavírat až do kraje, automaticky a bezhlučně dojedou až do konce.

KOMPLET – POSUVNÉ DVEŘE

Komplet sa skladá z **posuvných dverí, krycej lišty s posuvným mechanizmom** a z **priechodzej (tzv. slepej) zárubne**. Dvere s povrchom CPL a SOLO 3D používajú **kvalitnú hrana ABS**. **Krycia lišta** je tvorená krabicovým otvoreným profilom a je **určená na montáž** nad slepú obložkovú zárubňu, alebo nad hladký dverový otvor. Pre **uzamykatelné posuvné dvere** je dodávaný **stĺpik**, ktorého povrch sa zhoduje s dezénom **slepej zárubne**. **Mušle** na posuvné dvere môžu byť **drevené** (v odtieňoch dub, jaseň, buk a mahagón) alebo **kovové** (lesklá mosadz, lesklý chróm, satinovaný nikel). Pre **uzamykatelné dvere** je možné použiť iba **kovové** mušle. Čelo zámku je vyhotovené s rovnakým odtieňom ako mušla. **Zámok** môže byť **obyčajný, vložkový** alebo **WC-zámok**. **Vodiaca lišta** pre jazdenie posuvných dverí na stenu sa dodáva **v dĺžke**, ktorá sa rovná **dvojnásobku šírky posuvných dverí**. **Rozmery** posuvných dverí na stenu: **šířka dveří – menovitý rozmer dverí + 9 cm** (napríklad šířka posuvných dverí na stenu 60/197, bude 69 cm), **výška** takýchto **dverí** bude **198,5 cm**. Komplet posuvných dverí je vybavený **automatickým dojazdom dverí**. Dvere nie je potrebné zatvárať až do ich okraja, automaticky a bezhlučne dôjdu až do konca.

Možnosti stavebních pouzder pro posuvné dveře

Možnosti stavebních puzdier pre posuvné dvere



pro jednokřídlé dveře
pre jednokridlové dvere



pro dvoukřídlé dveře
pre dvojkridlové dvere



paralelní
paralelné

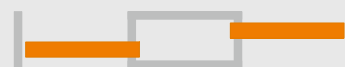

do zákrytu
do zákrytu



POSUVNÉ DVEŘE DO STAVEBNÍHO POUZDRA

Tyto posuvné dveře se liší od posuvných dveří na stěnu **rozměrem**. **Šířka dveří** bude **jmenovitý rozměr dveří + 5 cm** (např. šířka dveří posuvných do stavebního pouzdra 60/197 bude 65 cm), **výška dveří** bude **198,5 cm**. Do stavebního **pouzdra** na **sádkartonovou stěnu š. 100 mm** lze použít dveře **Klasik plné** a **dveře SIMA**.

POSUVNÉ DVEŘE DO STAVEBNÍHO PÚZDRA

Tieto posuvné dvere sa líšia od posuvných dverí na stenu **svojím rozmerom**. **Šířka dveří: menovitý rozmer dverí + 5 cm** (například šířka posuvných dverí do stavebného púzdra s rozmerom 60/197 bude 65 cm), **výška** takýchto **dverí** bude **198,5 cm**. Do stavebného **púzdra** na **sadrokartónovú stenu šírky 100 mm** je možné použiť dvere **Klasik plné** a **dvere SIMA**.



ZDARMA získáte v základu:

- **ABS hrana***
- **automatický dojezd dveří**

ZDARMA získate v základu:

- **ABS hrana***
- **automatický dojezd dverí**

* Lze pouze pro povrchy CPL a SOLO 3D.
Možno len pre povrchy CPL a SOLO 3D.



Posun vlevo
Posun vľavo

garnýž
garníža

slepá obložková zárubněň
slepá obložková zárubňa

dveře
dveře

sloupek
sloupek

Posuvné uzamykatelné dveře
na stěnu s obložkovou zárubňu
Posuvné uzamykatelné dvere
na stenu s obložkovou zárubňu

JAK SPRÁVNĚ OBJEDNAT DVEŘE

A OBLOŽKOVÉ ZÁRUBNĚ

AKO SPRÁVNE OBJEDNAŤ

DVERE A OBLOŽKOVÉ ZÁRUBNE



Levé dveře / Lavé dvere



Pravé dveře / Pravé dvere

Při výběru interiérových dveří se nejdříve musíme rozhodnout, jaký účel mají splňovat. Zda potřebujeme vchodové dveře do bytu (požárně odolné nebo požárně odolné bezpečnostní třída 2) nebo zda se jedná o dveře uvnitř bytu. Potom můžeme přistoupit k rozhodnutí, jakou modelovou řadu zvolíme, a jaké jsou naše další specifické požadavky. Například dezén povrchu, druh skla (standardní, bezpečnostní či jiné), druh zámku (vločkový, dozický, WC), povrch závěsů (standardní stříbrné, mosazné, bronzové či satinovaný nikl) nebo popřípadě zda požadujeme další možnost úpravy dveří – dveře protihlukové, kouřotěsné.

Při výměně dveří je nejdůležitější podmínkou pro správné objednání dveří jejich zaměření. Dveře je možné měřit ve falci, tzn. změřit užší stranu dveří nebo změřit širší stranu dveří. Příklad: dveře standardního rozměru 80/197 cm měří ve falci na šířku 82 cm, na širší straně 85 cm. Na výšku je pak rozměr ve falci 197 cm a na vyšší straně 198,5 cm. Co se týká samotného průchodu dveřmi, je výška 197 cm a šířka pak 80 cm.

Poslední a také velice důležitou částí při objednávání dveří je určit jejich správnou orientaci, tzn. zda potřebujeme dveře levé či pravé. Při zjišťování orientace dveří se postavíme čelem k širší straně dveří a rozhodujícím prvkem je umístění závěsů dveří (viz. obrázek).

Při objednávání obložkových zárubní se musíme zaměřit zejména na rozměry stavebního otvoru, který se bude osazovat. Stavební otvor se vždy měří až po dokončení podlah a veškerých obkladů. Tabulku s konkrétními rozměry stavebního otvoru naleznete u obložkových zárubní na str. 43.

Standardně platí, že ke každé straně otvoru si připočteme 5 cm. Pro obložkovou zárubeň 80/197 cm tedy potřebujeme stavební otvor o velikosti 90/202 cm. Pokud rozměry stavebního otvoru neodpovídají doporučeným rozměrům, je nutné otvor přizpůsobit daným rozměrům nebo si objednat za příplatek 20 % z ceny obložkovou zárubeň atypických rozměrů a samozřejmě také atypické dveře s příplatkem 40 % z ceny dveří. Pokud při zaměřování dveří či obložkových zárubní budete mít jakékoliv pochybnosti, doporučujeme obrátit se na odbornou firmu.

Pri výbere interiérových dverí sa najskôr musíme rozhodnúť, aký účel majú splňať. Či potrebujeme vchodové dvere do bytu (požiarno odolné, alebo požiarno odolné s bezpečnostnou triedou 2), alebo či ide o dvere nachádzajúce sa vo vnútri bytu. Potom môžeme pristúpiť k rozhodnutiu o tom, akú modelovú radu si vyberieme a aké sú naše ďalšie špecifické požiadavky. Napríklad dezén povrchu, druh skla (štandardné, bezpečnostné a iné), druh zámku (vločkový, dózický, WC), povrch pántov (štandardné strieborné, mosadzné, bronzové či zo satinovaného niklu), alebo či prípadne požadujeme ďalšiu možnú úpravu dverí – protihlukové alebo dymotesné dvere.

Pri výmene dverí je najdôležitejšou podmienkou správneho objednania dverí ich zameranie. Dvere je možné merať vo falci, to znamená zmerať užšiu stranu dverí, alebo zmerať širšiu stranu dverí. Příklad: dvere so štandardným rozmerom 80/197 cm merajú vo falci na šírku 82 cm, na širšej strane 85 cm. Na výšku je rozmer vo falci 197 cm a na vyššej strane 198,5 cm. Čo sa týka samotného priechodu dverami, je výška 197 cm a šírka je 80 cm.

Poslednou a taktiež veľmi dôležitou vecou pri objednávaní dverí, je určenie ich správnej orientácie - to znamená, či potrebujeme ľavé alebo pravé dvere. Pri zisťovaní orientácie dverí sa postavíme čelom k širšej strane dverí. Rozhodujúcim prvkom je umiestnenie pántov dverí (pozrite si obrázok).

Pri objednávaní obložkových zárubní sa musíme zamerať najmä na rozmery stavebného otvoru, do ktorého sa bude osádzať. Stavebný otvor sa vždy meria až po dokončení podlah a všetkých obkladov. Tabulku s konkrétnymi rozmermi stavebného otvoru nájete u obložkových zárubní na strane 43.

Štandardne platí, že ku každej strane otvoru si pripočítame 5 cm. Pre obložkovú zárubeň veľkosti 80/197 cm teda potrebujeme stavebný otvor o veľkosti 90/202 cm. Ak rozmery stavebného otvoru nezodpovedajú odporúčaným rozmerom, je nutné otvor prispôbiť daným rozmerom, alebo si, za príplatek 20 % ceny, objednať obložkovú zárubeň s atypickými rozmermi a samozrejme aj atypické dvere s príplatkom 40 % ceny dverí. Ak budete mať pri zameriavaní dverí či obložkových zárubní akékoľvek pochybnosti, odporúčame Vám, aby ste sa obrátili na špecializovanú firmu.

JAK VYBRAT TEN SPRÁVNÝ POVRCH PRO VAŠE DVEŘE?

AKO VYBRAŤ TEN SPRÁVNÝ POVRCH PRE VAŠE DVEŘE?



Povrch **Fólie:**

- Základní ekonomické řešení vhodné zejména pro interiéry domácností
- Široká nabídka dezénů v barvách dřeva
- Základní odolnost proti mechanickému poškození

Povrch **CPL:**

- Speciální laminátový povrch
- Mimořádně odolný proti poškrábání, slunečnímu záření i vlhkosti
- Ideální pro rodiny s dětmi či domácími zvířaty
- Vhodný také pro místa s velkou zátěží (kanceláře, výrobní prostory, nemocnice apod.) – zejména v provedení CPL tloušťky 0,8 mm
- Široká nabídka dezénů v barvách dřeva

Povrch **SOLO 3D:**

- Unikátní strukturovaný 3D povrch
- Mimořádně odolný proti poškrábání, slunečnímu záření i vlhkosti
- Povrch SOLO 3D disponuje z hlediska odolnosti všemi vlastnostmi jako povrch CPL
- Dokonale imituje skutečnou strukturu přírodního dřeva
- Estetická špička pro zákazníka, který požaduje autentický přírodní vzhled povrchu při současném splnění vysokých požadavků na jeho odolnost při zvýšené zátěži

Povrch **Dýha:**

- Autentický přírodní povrch
- Skutečné dřevo (slabá vrstva vyrobená z masivního dřeva)
- Reálná struktura dřeva
- Povrch krytý tenkou vrstvou transparentního, vodou ředitelného laku
- Povrch vyžaduje citlivý a opatrný přístup při čištění dveří
- Estetická špička pro náročného zákazníka

Povrch **Bílá POLAR:**

- Speciální třívrstvý bílý lak
- Ekologicky šetrná vodou ředitelná barva

Povrch **RAINBOW:**

- Speciální třívrstvý lak v daných odstínech
- Ekologicky šetrná vodou ředitelná barva

Povrch **RAL:**

- Stříkaná, vodou ředitelná barva
- Dokonalá přesnost odstínu
- Moderní designové řešení interiérů
- Velmi široká nabídka nejrůznějších barev dle vzorníku RAL

Povrch **Fólia:**

- Základné ekonomické riešenie vhodné najmä pre interiéry domácností
- Široká ponuka dezénov vo farbách dreva
- Základná odolnosť proti mechanickému poškodeniu

Povrch **CPL:**

- Špeciálny laminátový povrch
- Mimoriadne odolný proti poškrábaniu, slnečnému žiareniu i vlhkosti
- Ideálne pre rodiny s deťmi či domácimi zvieratami
- Vhodný aj pre miesta s veľkou záťažou (kancelárie, výrobné priestory, nemocnice apod) - najmä v prevedení CPL hrúbky 0,8 mm
- Široká ponuka dezénov vo farbách dreva

Povrch **SOLO 3D:**

- Unikátny štruktúrovaný 3D povrch
- Mimoriadne odolný proti poškrábaniu, slnečnému žiareniu i vlhkosti
- Povrch SOLO 3D disponuje z hľadiska odolnosti všetkými vlastnosťami ako povrch CPL
- Dokonale imituje skutočnú štruktúru prírodného dreva
- Estetická špička pre zákazníka, ktorý požaduje autentický prírodný vzhľad povrchu pri súčasnom splnení vysokých požiadaviek na jeho odolnosť pri zvýšenej záťaži

Povrch **Dyha:**

- Autentický prírodný povrch
- Skutočné drevo (slabá vrstva vyrobená z masívneho dreva)
- Reálna štruktúra dreva
- Povrch krytý tenkou vrstvou transparentného, vodou riediteľného laku
- Povrch vyžaduje citlivý a opatrný prístup pri čistení dverí
- Estetická špička pre náročného zákazníka

Povrch **Biela POLAR:**

- Špeciálny trojvrstvý biely lak
- Ekologicky šetrná vodou riediteľná farba

Povrch **RAINBOW:**

- Špeciálny trojvrstvý lak
- Ekologicky šetrná vodou riediteľná farba

Povrch **RAL:**

- Striekaná, vodou riediteľná farba
- Dokonalá presnosť odtieňa
- Moderné dizajnové riešenie interiérov
- Veľmi široká ponuka najrôznejších farieb podľa vzorkovníka RAL

MOŽNOSTI PROVEDENÍ | MOŽNOSTI PREVEDENIA



PROTIHLUKOVÉ DVEŘE PROTIHLUKOVÉ DVEŘE PLNÉ

Dveře plné lze dodat jako protihlukové (vzduchově neprůzvučné) v obložkové zárubni SOLO (pro dveře v ocelové zárubni se hodnoty vzduchové neprůzvučnosti snižují o 2 dB). Protihlukové dveře vytvářejí pocit soukromí, snižují prostup zvuku dveřmi (lednice vydává hluk o intenzitě 40 dB, myčka 42 dB, šepot 20 dB, napouštění vody do vany 80 dB).

Protihlukové dveře jsou vždy dodávány jako plné:

27 dB – výplň dveří je papírová voština, dveře jsou s pevným prahem

33 dB – výplň dveří je děrovaná DTD, dveře jsou s pevným prahem

32 dB – výplň dveří je deska LINEX, dveře jsou s výsuvným prahem

35 dB – výplň dveří je deska LINEX, dveře jsou s pevným prahem s těsněním

38 dB – výplň dveří je dřevotřísková deska přerušovaná vrstvou korku, dveře jsou s pevným prahem s těsněním

PROTIHLUKOVÉ DVEŘE POŽÁRNĚ ODOLNÉ A DVEŘE POŽÁRNĚ BEZPEČNOSTNÍ TŘÍDA 2

Dveře požárně odolné v protipožární obložkové zárubni SOLO nebo v těsněné ocelové zárubni a Dveře požárně bezpečnostní třída 2 v těsněné ocelové zárubni lze dodat jako protihlukové o vzduchové neprůzvučnosti 34, 35, a 37 dB. Při výběru kování je třeba počítat s tím, že tloušťka dveří může být 44, respektive 47 mm.

ZÁTĚŽOVÉ DVEŘE

Jsou vhodné pro zdravotnická zařízení, školy, výrobní a správní budovy, hyper a supermarkety – vysoce namáhané dveře zejména možnost poškrábání povrchu dveří. Dveře jsou s výplní děrovaná dřevotřísková deska (u dveří požárně odolných je výplň požárně odolná dřevotřísková deska). Povrch dveří HPL fólie nebo CPL fólie o tloušťce 0,8 mm. Dezény CPL fólie 0,8 mm kalvados, dub příčný podélný světlý, dub příčný podélný tmavý, HPL fólie 0,8 mm – šedá. Dveře je možné dodat jako falcové i jako bezfalcové.

Zátěžové dveře lze dodat plné, požárně odolné, případně jako požárně odolné třída bezpečnosti 2.

PROTIHLUKOVÉ DVEŘE PROTIHLUKOVÉ DVEŘE PLNÉ

Plné dveře je možné dodat jako protihlukové (vzduchově neprůzvučné), v obložkové zárubni SOLO (pro dveře v ocelové zárubni se hodnoty vzduchové neprůzvučnosti snižují o 2 dB). Protihlukové dveře vytvářejí pocit soukromí, snižují prostup zvuku dveřmi (například chladnička vydává hluk na úrovni 40 dB, umývačka riadu 42 dB, šepot = 20 dB, napouštění vody do vany = 80 dB).

Protihlukové dveře jsou vždy dodávány jako plné:

27 dB – výplň dveří je papírová voština, dveře jsou s pevným prahem

33 dB – výplň dveří je děrovaná DTD, dveře jsou s pevným prahem

32 dB – výplň dveří je deska LINEX, dveře jsou s výsuvným prahem

35 dB – výplň dveří je deska LINEX, dveře jsou s pevným prahem s těsněním

38 dB – výplň dveří je dřevotřísková deska přerušovaná vrstvou korku, dveře jsou s pevným prahem s těsněním

PROTIHLUKOVÉ DVEŘE POŽÁRNĚ ODOLNÉ A POŽÁRNĚ BEZPEČNOSTNÍ TŘÍDA 2

Dveře požárně odolné v protipožární obložkové zárubni SOLO nebo v těsněné ocelové zárubni a Požárně bezpečnostní třída 2 v těsněné ocelové zárubni je možné dodat jako protihlukové o vzduchové neprůzvučnosti 34, 35, a 37 dB. Při výběru kování je třeba počítat s tím, že hrúbka dveří může být 44, respektive 47 mm.

ZÁTAŽOVÉ DVEŘE

Sú vhodné pre zdravotnícke zariadenia, školy, výrobné a správne budovy, hypermarkety a supermarkety – veľmi namáhané dveře, hlavne s možnosťou poškrábania povrchu dverí. Dveře sú s výplňou z dierovanej drevotrieskovej dosky (u požiarne odolných dverí tvorí výplň požiarne odolná drevotriesková deska). Povrch dverí tvorí fólia z vysokotlakového laminátu HPL alebo fólia CPL s hrúbkou 0,8 mm. Dezény fólie CPL hrúbky 0,8 mm: kalvados, dub priečny pozdĺžny svetlý, dub priečny pozdĺžny tmavý, fólia HPL 0,8 mm – šedá farba. Dveře je možné dodať s falcem, aj bez falcu.

Záťažové dveře je možné dodať ako plné, požiarne odolné, prípadne ako požiarne odolné s triedou bezpečnosti 2.

BEZFALCOVÉ DVEŘE

Bezfalcové dveře velmi výrazně zvýší úroveň interiéru, působí moderním dojmem. Jsou dodávány s panty TECTUS, CAB-R, JUST 3D, T5 a D-SIGN vždy v kompletu s obložkovou zárubní. Bezfalcové dveře jsou dodávány s hranou ABS ve všech modelových řadách kromě dveří požárně odolných, kouřotěsných, protihlukových a dveří SONET.



DVEŘE BEZ FALCU

Dveře bez falcu velmi výrazně zvyšují úroveň interiéru, působí moderním dojmem. Sú dodávané s pántmi TECTUS, CAB-R, JUST 3D, T5 a D-SIGN, vždy v komplete s obložkovou zárubňou. Dveře bez falcu sú dodávané s hranou ABS vo všetkých modelových radách, okrem požiarne odolných dverí, dymotesných, protihlukových dverí a dverí SONET.



TECTUS

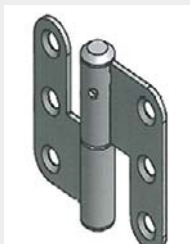

T5



D-SIGN



CAB-R



JUST 3D

MOŽNOSTI PROVEDENÍ | MOŽNOSTI PREVEDENIA



KYVNÉ DVEŘE

Kyvné dveře umožňují otevírání na obě strany s fixací ve střední poloze pomocí pružinových závěsů. Usazují se do obložkové zárubně se speciální úpravou. Vzhledem k namáhání dveří bude výplň dveří vždy děrovaná dřevotřísková deska a povrch bude HPL fólie nebo CPL fólie o tloušťce 0,8 mm.



KYVNÉ DVEŘE

Kyvné dvere umožňujú otváranie na obidve strany, s fixáciou v stredovej polohe pomocou pružinových pántov. Osadzujú sa do obložkovej zárubne so špeciálnou úpravou. Vzhľadom na namáhanie dverí bude výplň dverí vždy tvoriť dierovaná, drevotriesková doska a povrch bude tvoriť fólia z vysokotlakového laminátu HPL alebo fólia CPL o hrúbke 0,8 mm.



KOUŘOTĚSNÉ DVEŘE

Dveře požárně odolné v obložkové protipožární zárubni SOLO nebo v kovové zárubni s těsněním mohou být kouřotěsné proti průniku studeným a teplým kouřem EI₂30 – Sa, Sm. Na rozdíl od dveří požárně odolných mají vysouvací práh a dvoukřídlé dveře mají klapačku s těsněním ELLENFLEX K. Lze je použít jako vchodové do bytu a všude tam, kde to z bezpečnostních důvodů požadují ČSN. Kouřotěsné dveře mohou být pouze plné a zároveň nemohou být protihlukové.

DYMOTESNÉ DVEŘE

Požárně odolné dvere v obložkovej protipožiarnej zárubni SOLO, alebo v kovovej zárubni s tesnením, môžu byť dymotesné, t. j. vo vyhotovení proti prenikaniu studeného alebo teplého dymu EI₂30 – Sa, Sm. Na rozdiel od požiarne odolných dverí majú vysúvací práh a dvojkrídlové dvere majú klapačku s tesnením ELLENFLEX K. Dajú sa použiť ako vchodové dvere do bytu a všade tam, kde to z bezpečnostných dôvodov vyžaduje norma ČSN. Dymotesné dvere môžu byť iba plné a zároveň nemôžu byť protihlukové.



OBLÁ HRANA U DVEŘÍ

U všech typů dveří kromě dveří požárně odolných, požárně bezpečnostní třída 2 a dveří SONET lze na zakázku vyrobit oblou hranu u dveří. Oblou hranu u dveří nelze dodat u dveří s povrchem SOLO 3D.

OBLÁ HRANA U DVEŘI

Pri všetkých typoch dverí okrem požiarne odolných dverí, požiarne odolných dverí s bezpečnostnou triedou 2 a dverí SONET, je možné na zakázku vyrobiť u dverí oblú hranu. Oblú hranu u dverí nie je možné dodať pri dverách s povrchom SOLO 3D.



OBLÁ OBLOŽKA A OBLÉ OSTĚNÍ

Obložkové zárubně lze dodat s oblou obložkou a s oblým ostěním, případně pouze s oblou obložkou. Varianta pouze oblé ostění není možná. Obložkovou zárubně s oblou obložkou a s klasickým ostěním dodáváme pro všechny šířky zdi 60 – 500 mm a ve všech dezénech. Kombinaci oblou obložku a oblé ostění lze dodat pro obložkové zárubně na šířku zdi 80 – 150 mm pro všechny povrchy FOL a CPL.

OBLÁ OBLOŽKA A OBLÉ OSTĚNIE

Obložkové zárubne je možné dodať s oblou obložkou a s oblým ostěním, alebo iba s oblou obložkou. Variant iba s oblým ostěním nie je možný. Obložkovú zárubňu s oblou obložkou a s klasickým ostěním dodávame pre všetky šírky steny: 60 – 500 mm a vo všetkých dezénoch. Kombináciu: oblá obložka + oblé ostenie je možné dodať pre obložkové zárubne na šírku steny 80 – 150 mm, pre všetky povrchy FOL a CPL.



MAGNETICKÝ ZÁMEK PRO BEZFALCOVÉ DVEŘE

Bezfalcové dveře s magnetickým zámkem jsou dodávány pouze v kompletu s obložkovou zárubní a není nutné je zavírat klikou, stačí pouze přistrčit a při dosednutí dveří do zárubně střelka automaticky a tiše zajede do protiplechu. Otvírání je klasické – klikou.

MAGNETICKÝ ZÁMOK PRE DVEŘE BEZ FALCU

Dveře bez falcu s magnetickým zámkom sú dodávané iba v komplete s obložkovou zárubňou. Nie je nutné ich zatvárať kľučkou, stačí iba posunúť a pri dosadnutí dverí do zárubne sa jazýček automaticky a potichu zasunie do protiplechu. Otváranie je klasické – pomocou kľučky.



MAGNETICKÝ ZÁMEK A SAMOZAVÍRACÍ PANTY PRO DVEŘE S POLODRÁŽKOU

Dveře s polodrážkou lze dodat se dvěma samouzavíracími panty v kompletu s obložkovou zárubní (nelze v provedení s oblou obložkou.) Tyto dveře se zavírají samy, otevírají se klikou. Lze použít na všechny modelové řady kromě dveří požárně odolných, bezpečnostních třídy 2.

MAGNETICKÝ ZÁMOK A SAMOZATVÁRACIE PÁNTY PRE DVEŘE S POLDRÁŽKOU

Dveře s poldrážkou je možné dodať s dvomi samouzavíracími pántmi, v komplete s obložkovou zárubňou (nemožno v prevedení s oblou obložkou.) Tieto dvere sa zatvárajú samočinne, otvárajú sa kľučkou. Je možné použiť na všetky modelové rady, okrem požiarne odolných dverí bezpečnostnej triedy 2.

Závěsy Závesy



Mřížky Mriežky



Kukátko Kukátko



DOPORUČENÁ KOVÁNÍ | ODPORÚČANÁ KOVANIE



Giusy R
chrom lesk / nikl mat
chróm lesk / nikel mat



Beta R
nikl mat
nikel mat



Agatha R
chrom lesk / nikl mat
chróm lesk / nikel mat



Fap R
nikl mat
nikel mat



Sina R
nikl mat
nikel mat



Orca S
samet nikl
zamät nikel



Pavla S
nerez
nerez



Luka R HR
nerez / chrom
nerez / chróm



Gabri S
chrom lesk / nikl mat
chróm lesk / nikel mat



Flat S
hliník F1
hliník F1



Paris R HR
nerez / chrom
nerez / chróm



Ilsa R HR
nerez
nerez



Nela S
samet nikl
zamät nikel



Dozický zámek
Dozický zámok
nerez / chrom
nerez / chróm



Dozický zámek
Dozický zámok
nerez / chrom
nerez / chróm



EV1
nerez / chrom
nerez / chróm

Kování pro dveře CRISTAL | Kovanie pre dvere CRISTAL

Základní zámek L'ENTRÉE 1
Základné zámok L'ENTRÉE 1



Atlanta HCS GD A1530



COBRA VISION-S ECONOMY (IN)



Atlanta HCS A1530



Kování pro dveře L'ENTRÉE | Kovanie pre dvere L'ENTRÉE

SOLIDO NORVEGEN

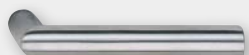

Plaza S
nerez
nerez

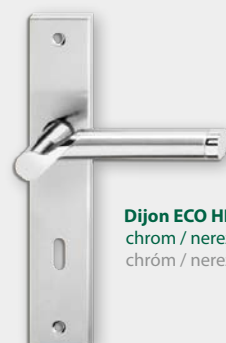

Dijon ECO HR
chrom / nerez
chróm / nerez

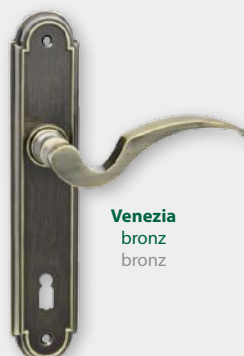

Venezia
bronz
bronz



Tower+
stříbrný elox
strieborný elox

MUŠLE | MUŠLE

Neuzamykatelné mušle

Neuzamykatelné mušle



jasan
jaseň



buk
buk



dub
dub



mahagon
mahagón



bronz
bronz



chrom lesk
chróm lesk



chrom mat
chróm mat

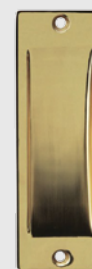

mosaz
mosadz



satin. nikel
satin. nikel



bronz
bronz



chrom lesk
chróm lesk



chrom mat
chróm mat



mosaz
mosadz



nerez
nerez



satin. nikel
satin. nikel

Uzamykatelné mušle

Uzamykatelné mušle



bronz
bronz



chrom lesk
chróm lesk



chrom mat
chróm mat



mosaz
mosadz



satin. nikel
satin. nikel



chrom mat
chróm mat



mosaz
mosadz



bronz
bronz



chrom lesk
chróm lesk



chrom mat
chróm mat



chrom mat
chróm mat



chrom mat
chróm mat



chrom mat
chróm mat



mosaz
mosadz



mosaz
mosadz



satin. nikel
satin. nikel



satin. nikel
satin. nikel

POVRCHY | POVRCHY

Vybrané odstíny RAL

Vybrané odtiene RAL



RAL 3020



RAL 2004



RAL 1018



RAL 6018



RAL 5012



RAL 5003

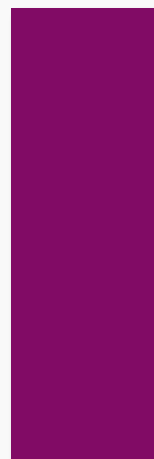

RAL 4006



RAL 7042

RAINBOW RAINBOW



Cappuccino
Cappuccino



Antracitová šedá
Antracitová sivá



Čínská červená
Čínska červená



Petrolejová modrá
Petrolejová modrá



Žlutá písková
Žltá piesková

Lakovaná MDF Lakovaná MDF

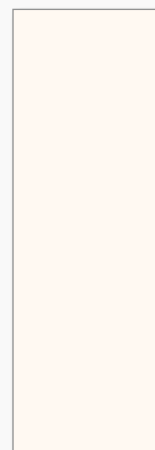

Jen pro řadu PRESI
Len pre radu PRESI

Bílá POLAR Biela POLAR

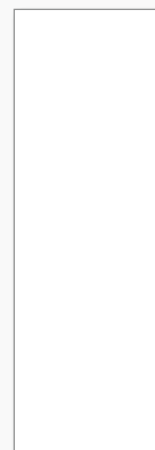

Jen pro řadu POLAR
Len pre radu POLAR

PRESI PRESI



Buk
Buk



Olše
Jelša



Třešeň
Čerešňa



Javor
Javor



Merano
Merano



Aragón
Aragón



Dub bělený
Dub bielený



Třešeň - hnědá
Čerešňa - hnědá

Dekory pouze pro potisk dveří PRESI
Dekory iba pre potlač dverí PRESI

POVRCHY

Fólie

Fólia



Bílá | Biela



Buk | Buk



Dub | Dub



Olše | Jelša



Kalvados | Kalvados



Třešeň | Čerešňa



Javor | Javor



Ořech | Orech

CPL

CPL



Bílá | Biela

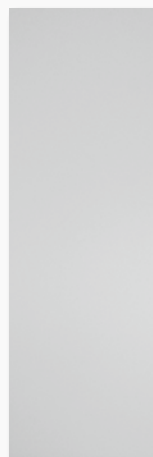

Šedá | Sivá



Buk | Buk



Dub | Dub



Olše | Jelša



Kalvados | Kalvados

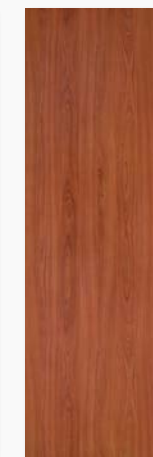

Třešeň | Čerešňa



Javor | Javor

CPL 0,8 mm

CPL 0,8 mm



Kalvados | Kalvados



Dub příčný
podélný světlý
Dub priečný
pozdĺžny svetlý



Dub příčný
podélný tmavý
Dub priečný
pozdĺžny tmavý

HPL 0,8 mm

HPL 0,8 mm



Šedá | Sivá

Dýha

Dýha



Buk | Buk



Dub | Dub



Ořech | Orech



Wenge | Wenge

POVRCHY

Fólie Fólia



Wenge | Wenge

SOLO 3D SOLO 3D



Cremeline | Cremeline I

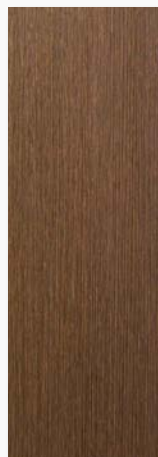

Eben I | Eben I



Casino | Casino



Dub přírodní
Dub přírodní



Dub bělý
Dub bielený



Aragon | Aragon



Driftwood
Driftwood

CPL CPL



Rumunská třešeň
Rumunská čerešňa



Ořech | Orech



Wenge | Wenge



Dub příčný
podélný světlý
Dub priečný
pozdĺžny svetlý



Dub příčný
podélný tmavý
Dub priečný
pozdĺžny tmavý



Dub příčný
Dub priečný

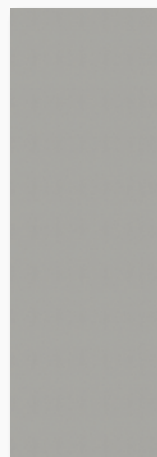

Titan | Titan



Merano | Merano

Dýha Dyha



Olše | Jelša



Javor | Javor



Třešeň | Čerešňa



Mahagon
Mahagón



Gabon | Gabon

Barevné odstíny jednotlivých dekorů nemusí odpovídat skutečnosti. Vzhledem k různě použitým materiálům může být rozdíl v dezénu u dveří a obložkových zárubní. U různých druhů povrchů není barevná shoda u stejného dezénu (např. Dub v povrchu fólie není barevně shodný s dubem v povrchu CPL).

Farebné odtiene jednotlivých dekorov nemusia zodpovedať skutočnosti. Vzhľadom na rôzne použité materiály môže byť rozdiel v dezéne dverí a obložkových zárubní. Pri rôznych druhoch povrchov nie je farebná zhoda pri rovnakom dezéne (napríklad dub v povrchovom vyhotovení s fóliou nie je farebne zhodný s dubom v povrchovom vyhotovení CPL).

TABULKA MOŽNOSTÍ | TABUĽKA MOŽNOSTÍ

Modelové řady Modelové rady	Rozměry dveří a OZ Rozměry dveří a OZ							Povrchy dveří a OZ Povrchy dveří a OZ										skla 4 mm skla 4 mm											
	jednokřídlé jednokřídlové			dvoukřídlé dvojkřídlové				Lakovaná MDF	Fólie Fólia	CPL	SOLO 3D	CPL 0,8 mm	HPL 0,8 mm	Dýha Dýha	RAL	Bílá POLAR Biela POLAR	speciální barvy RAINBOW Speciálne farby RAINBOW	kóra čtřa kóra čtřa	kóra bronz kóra bronz	čtře sklo čtře sklo	grossfeld	čtřidla čtřa čtřidla čtřa	čtřidla bronzová	master carre	master point	flutes matt			
	60/197	70/197	80/197	90/197	110/197	125/197	145/197																				160/197		
LENTREE	X	X	X	X											X														
VERTIGO	X	X	X	X		X	X	X					X	X		X													
POLAR	X	X	X	X		X	X	X							X		X		X	X	X	X	X	X	X	X	X	X	
POLAR plné	X	X	X	X		X	X	X							X		X		X	X	X	X	X	X	X	X	X	X	
POLAR 7	X	X	X	X											X														
RAINBOW	X	X	X	X		X	X	X								X	X	X	X	X	X	X	X	X	X	X	X	X	
RAINBOW plné	X	X	X	X		X	X	X							X														
RAINBOW 7	X	X	X	X											X														
SONET	X	X	X	X						X	X																		
SOLO	X	X	X	X		X	X	X		X	X						X	X	X	X	X	X	X	X	X	X	X	X	X
SOLO 17	X	X	X	X		X	X	X		X	X						X	X	X	X	X	X	X	X	X	X	X	X	X
ELEGANT	X	X	X	X		X	X	X		X	X						X	X	X		X	X	X	X	X	X	X	X	
EXCELENT	X	X	X	X		X	X	X		X	X						X	X	X		X	X	X	X	X	X	X	X	
SIMA	X	X	X	X		X	X	X			X						X	X	X	X	X	X	X	X	X	X	X	X	
PRESI	X	X	X	X		X	X	X	X																				
ARA 1, 2	X	X	X	X		X	X	X					X				X	X	X	X	X	X	X	X	X	X	X	X	X
ARA 3, 4	X	X	X	X		X	X	X					X				X	X	X	X	X	X	X	X	X	X	X	X	X
SAGITA	X	X	X	X		X	X	X		X	X			X	X		X	X	X		X	X	X	X	X	X	X	X	X
GABRETA	X	X	X	X		X	X	X		X	X	X					X	X	X		X	X	X	X	X	X	X	X	
SOLID	X	X	X	X		X	X	X		X	X						X	X	X	X	X	X	X	X	X	X	X	X	X
SONG	X	X	X	X		X	X	X		X	X	X					X	X	X	X	X	X	X	X	X	X	X	X	X
SONG 3, 5, 7	X	X	X	X		X	X	X		X	X	X					X	X	X	X	X	X	X	X	X	X	X	X	X
SONG 26, 2, 28	X	X	X	X		X	X	X		X	X	X					X	X	X	X	X	X	X	X	X	X	X	X	X
STYL	X	X	X	X		X	X	X		X	X	X					X	X	X	X	X	X	X	X	X	X	X	X	X
OTAVA	X	X	X	X		X	X	X		X	X	X	X	X	X		X	X	X	X	X	X	X	X	X	X	X	X	X
OTAVA 25	X	X	X	X		X	X	X		X	X	X	X	X	X		X	X	X	X	X	X	X	X	X	X	X	X	X
KLASIK plné	X	X	X	X	X	X	X	X		X	X	X	X	X	X														
KLASIK prosklené KLASIK presklené	X	X	X	X						X	X	X	X	X	X		X	X	X	X	X	X	X	X	X	X	X	X	X
DPO	X	X	X	X		X	X	X		X	X	X	X	X	X														
DPB2			X	X						X	X	X	X	X	X														
Standardní OZ Štandardná OZ	X	X	X	X	X	X	X	X	X	X	X	X	X	X	X	X													
Obklad oceľové zárubne 00Z, 00ZS Obklad oceľové zárubne 00Z, 00ZS	X	X	X	X		X	X	X		X	X	X	X	X	X	X													

Dostupné sklenené výplně Dostupné sklenené výplne

Možnosti výběru uvedeny vždy u modelové řady.
Možnosti výberu uvedené vždy pri modelovej rade.



Sklo standard: kůra čirá
Sklo štandard: kôra číra

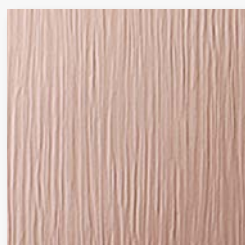

kůra bronz
kôra bronz



čínčila čirá
čínčila číra

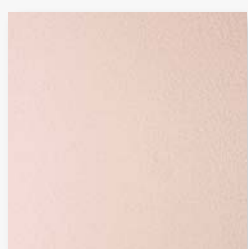

čínčila bronzová
čínčila bronzová

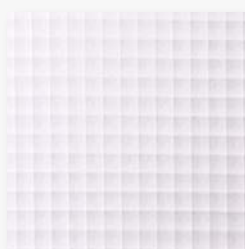

grossfield
grossfield



číre sklo
číre sklo

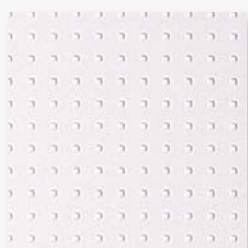

master carre
master carre

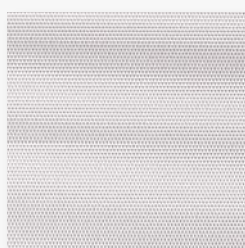

master point
master point



flutes matt
flutes matt



satinato
satinato

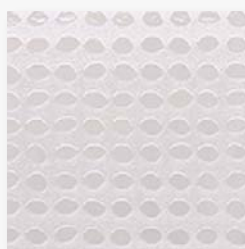

circles clear
circles clear

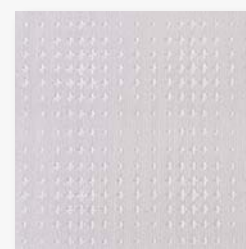

space clear
space clear

SKLO: bezpečnostní 8 mm SKLO: bezpečnostné 8 mm

Pouze pro SONET
Len pre SONET



Standard: float čirý
Štandard: float číry

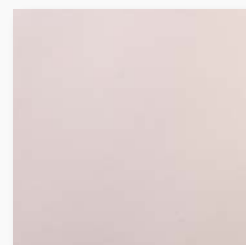

planibel bronz
planibel bronz



planibel šedý
planibel sivý

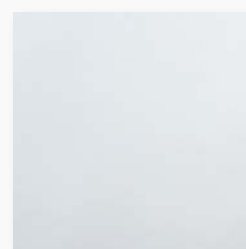

planibel zelený
planibel zelený

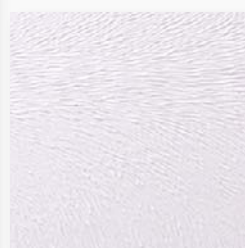

ornament čínčila
ornament čínčila



master carre
master carre



satinato
satinato

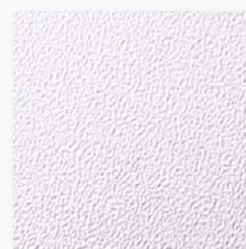

ornament gripi
ornament gripi

NAVŠTIVTE NAŠE WEBOVÉ STRÁNKY. NAVŠTÍVTE NAŠE WEBOVÉ STRÁNKY.

Sestavte si dveře v našem **KONFIGURÁTORU**.
Zostavte si dvere v našom **KONFIGURÁTORE**.

SoloDoor.cz

Úvodní stránka | Tisk stránky | Napište nám | Partneři | Čeština

SOLODOOR®
DVEŘE A ZÁRUBNĚ

O společnosti | Produkty | E-shop | Prodejci | Informace | Kontakty

Dokážete to sami
Výběr dveří a zárubně nebyl nikdy jednodušší

Sestavte si dveře
v konfigurátoru Solodoor



VIZUALIZACE. Prohlédněte si Vaše dveře v interiérech.
VIZUALIZÁCIA. Prezrite sa Vaše dvere v interiéroch.

Změnit Interiér | Změnit Stěnu | Změnit Podlahu | Změnit Řadu | Změnit Model | Změnit Dezén | Změnit Sklo

Dveře: SONET III



www.solodoor.cz

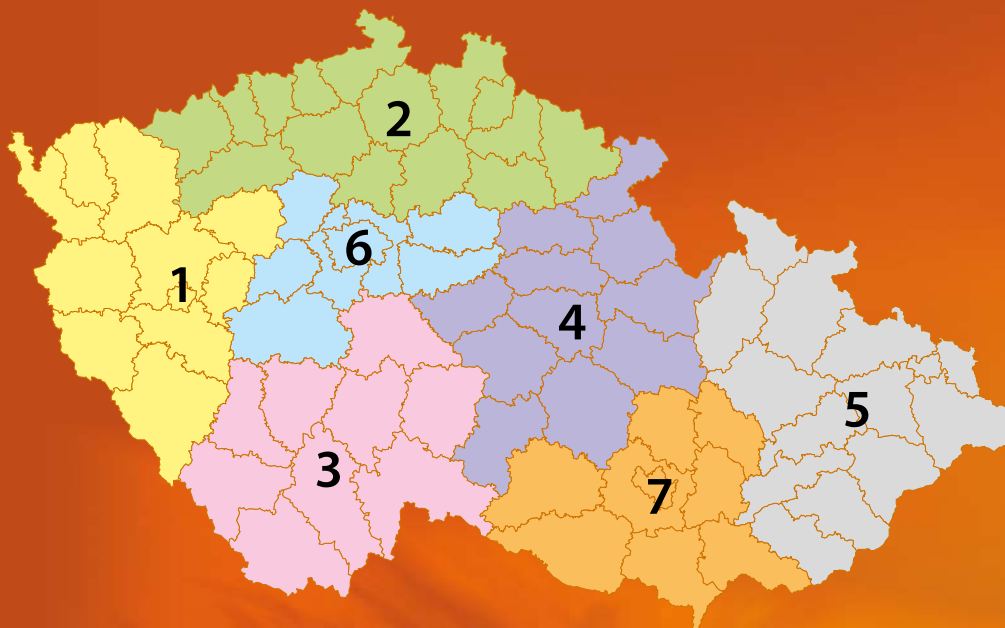

Obchodní zástupci pro Českou a Slovenskou republiku

1	Plzeňský kraj, Karlovarský kraj + okres Rakovník	+420 602 112 415
2	Liberecký, Ústecký kraj + okresy Mělník, Mladá Boleslav, Semily, Trutnov, Jičín	+420 606 779 111
3	Jihočeský kraj + okres Benešov, Pelhřimov	+420 725 702 917
4	Okresy Náchod, Hradec Králové, Rychnov nad Kněžnou, Pardubice, Ústí nad Orlicí, Kutná Hora, Chrudim, Svitavy, Žďár nad Sázavou, Havlíčkův Brod, Jihlava	+420 724 251 136
5	Okresy Jeseník, Šumperk, Bruntál, Olomouc, Opava, Nový Jičín, Přerov, Ostrava, Karviná, Frýdek-Místek, Vsetín, Zlín, Kroměříž, Uherské Hradiště	+420 724 343 755
6	Hlavní město Praha + okresy Praha - západ, Praha - východ, Kladno, Beroun, Příbram, Kolín, Nymburk	+420 725 700 957
7	Okresy Brno město, Brno venkov, Třebíč, Znojmo, Blansko, Prostějov, Vyškov, Břeclav, Hodonín	+420 702 291 914
	Export manažer	+420 725 890 717
	OZ pro Slovensko	+421 948 611 640

www.solodoor.cz



SOLODOOR®
D V E Ř E A Z Á R U B N Ě

SOLODOOR a.s. – Nádražní 166, 342 01 Sušice
tel.: +420 376 503 723, fax: +420 376 522 343
e-mail: prodej@solo.cz

